



EDITION 2021

Installation, Mise en Service

Terra AC Wallbox

Préambule

Ce guide d'installation et de configuration est destiné aux installateurs certifiés devant installer une Terra AC Wallbox. Vous trouverez dans ce document l'ensemble des éléments nécessaires.

Références concernées par ce guide :

6AGC082587	Terra AC W4-S-0
6AGC085384	Terra AC-W4-S-R-0
TBD	Terra AC-W7-S-R-0
6AGC082589	Terra AC W22-S-R-0
6AGC082154	Terra AC W22-S-R-C-0

Pour les références intégrant un compteur MID, la configuration interne du chargeur étant légèrement différente, veuillez vous référer au guide dédié.

Bonne installation!

1

Installation Terra AC

Pré-requis

Certification IRVE de l'installateur

Programme de certification des installateurs pour l'installation d'IRVE

Le décret n°2017-26 relatif aux IRVE fixe les exigences techniques et de compétences pour les acteurs du marché.

Les installateurs déployant des solutions de charge d'une puissance supérieure à 3,7 kVA doivent obtenir cette certification afin de répondre aux obligations fixées par le décret.

Il existe 3 niveaux de certification et de formation pour répondre à ce besoin :

- **IRVE – formation de base (niveau 1)**
Cette formation vise l'installation de bornes de charge, sans configuration spécifique pour la communication ou la supervision.
- **IRVE – formation Expert (niveau 2)**
Cette formation est destinée à l'installation de bornes de charge jusqu'à 22kVA, avec configuration pour bornes communicantes et supervision de station.
- **IRVE – recharge rapide**
Cette formation est destinée à l'installation de bornes de charge rapide de plus de 22kVA.

Vous pouvez vous rapprocher de votre contact ABB local pour être orienter vers un organisme de formation

Matériel et outils

Éléments à fournir



Règle



Stylo



Tournevis



Niveau à bulle



Perforateur



Câble d'alimentation adapté à l'installation



Éléments fournis avec le chargeur



Vis M6x120 x2
Chevilles 8x60L x2



Vis M6x60 x2
Chevilles 10x60L x2



Temoin pour passage de câbles et fixations



Carte RFID x1

Application

Accès à Terra Config

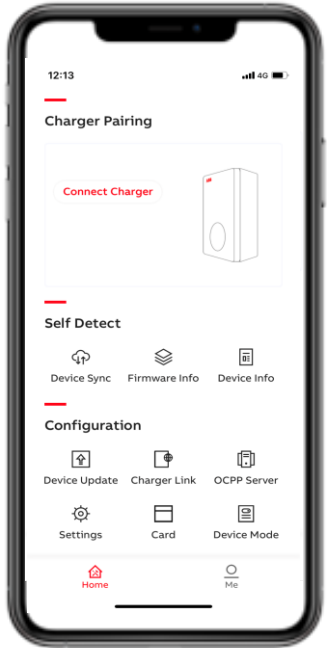

Afin de finaliser l'installation et la mise en service de la Terra AC Wallbox, l'installateur doit avoir accès à l'application Terra Config

Pour avoir accès à l'application il est nécessaire de faire créer un compte par ABB. Une fois ce compte créer, l'installateur pourra effectuer l'ensemble de ses mises en service sans avoir à solliciter ABB.

L'ensemble de la procédure de mise en service relative à TerraConfig est disponible un peu plus tard dans cette présentation.

Afin de créer votre compte TerraConfig, veuillez envoyer les informations suivantes à contact.center@fr.abb.com :

- Objet de la demande : Creation compte TerraConfig, Nom et prénom du contact, Entreprise, Email, Téléphone, Adresse postale

L'installation de TerraConfig pour effectuer la mise en service n'est pas obligatoire. L'installateur peut simplement raccorder le chargeur. Cependant elle permet de mettre à jour le chargeur avant de l'utiliser et donne accès à un certain nombre de fonctionnalités, **elle est donc fortement recommandée**

2

Installation Terra AC

**Installation et
raccordement**

Etape 1 : Déballage



Le déballage du chargeur est aisé de part la compacité du chargeur et sa légèreté.

- Bien vérifier que l'ensemble des pièces fournies sont présentes
 - o Terra AC Wallbox
 - o Sachet avec chevilles de fixation
 - o Témoin pour installation murale
 - o Carte RFID (pour les versions avec RFID)
 - o Fiche explicative des voyants de fonctionnement
- Bien conserver le code PIN collé sur le sachet ou se trouve les chevilles de fixation (Photo en bas à droite)
- Préparer le reste du matériel nécessaire à l'installation



Etape 2 : Installation

Positionnement du chargeur en mural



1. Positionner le témoin au mur
2. Utiliser le niveau pour le positionner bien droit
3. Marquer les zones de perçage dans le mur



1. S'assurer que les vis du haut dépasse de 10mm à l'aide de la règle
2. Retirer la face avant du chargeur en dévissant les deux vis positionnées en bas de celui-ci
3. Soulever la face avant par le bas pour la retirer



1. Percer deux trous en haut et deux trous en bas à l'aide d'un foret 8 mm
2. Positionner les chevilles jaunes dans les trous du haut et les chevilles blanches en bas
3. Visser les vis



1. Positionner le chargeur sur le mur à l'aide des deux vis du haut
2. Vérifier au niveau le bon alignement du chargeur
3. Visser les vis dans les trous de montage inférieurs

Etape 3 : Raccordement de l'alimentation AC

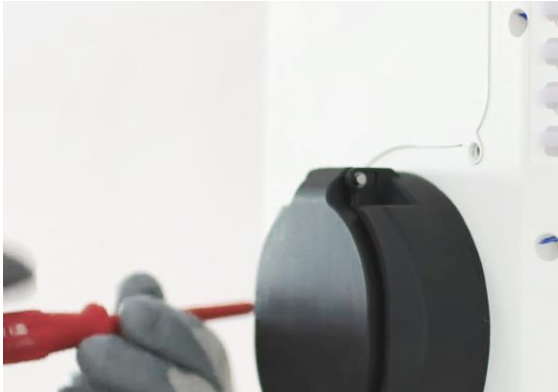

1. Dévisser les 6 vis du capot de maintenance afin d'accéder à la zone de raccordement du chargeur
2. La zone de raccordement se trouve en bas à gauche (voir zone entourée ci-dessous)
3. Insérer le câble via le presse-étoupe dédié
4. Dénuder les fils sur environ 10 mm
5. Raccordement en mono :
 - Les fils de la phase 1 (A), la terre et le neutre
6. Raccordement en Tri :
 - Les fils de la phase 1 (A), la terre, le neutre et les phases 2 et 3 (B et C)
7. Visser le serre-câble sur le câble

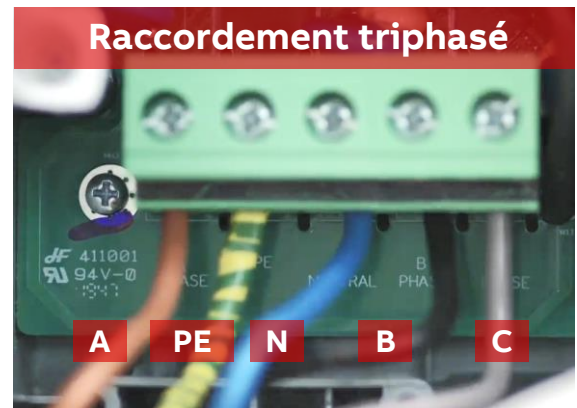
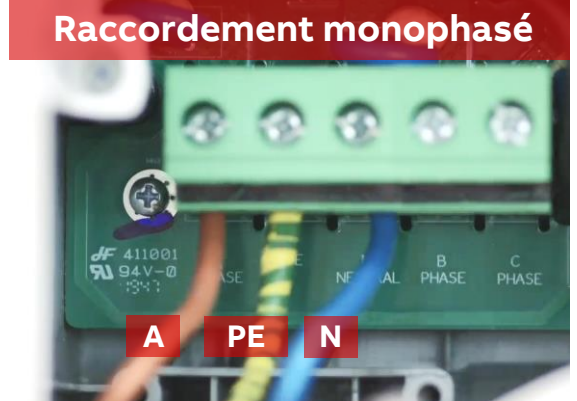

Etape 4 : Connectivité

Raccordement du câble RJ45 et/ou Carte SIM



Ethernet

1. Passer le câble Ethernet par le haut dans le presse-étoupe dédié
2. Raccordez le câble dans la prise RJ45 dédiée (voir emplacement à droite)

GSM

1. Insérer la carte SIM dans le slot prévu à cet effet
2. Assurez-vous que la puce sur la carte SIM est orientée face au mur
3. Configurez le réseau GSM via TerraConfig et/ou ChargerSync.

Wifi / Bluetooth

Les connexions Wifi et Bluetooth se font par l'intermédiaire de l'application TerraConfig et/ou ChargerSync.

Voir slides dédiées pour les configurations

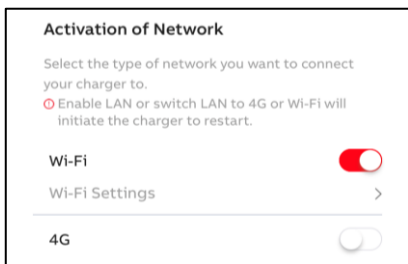

Slot Carte SIM

Prise RJ45

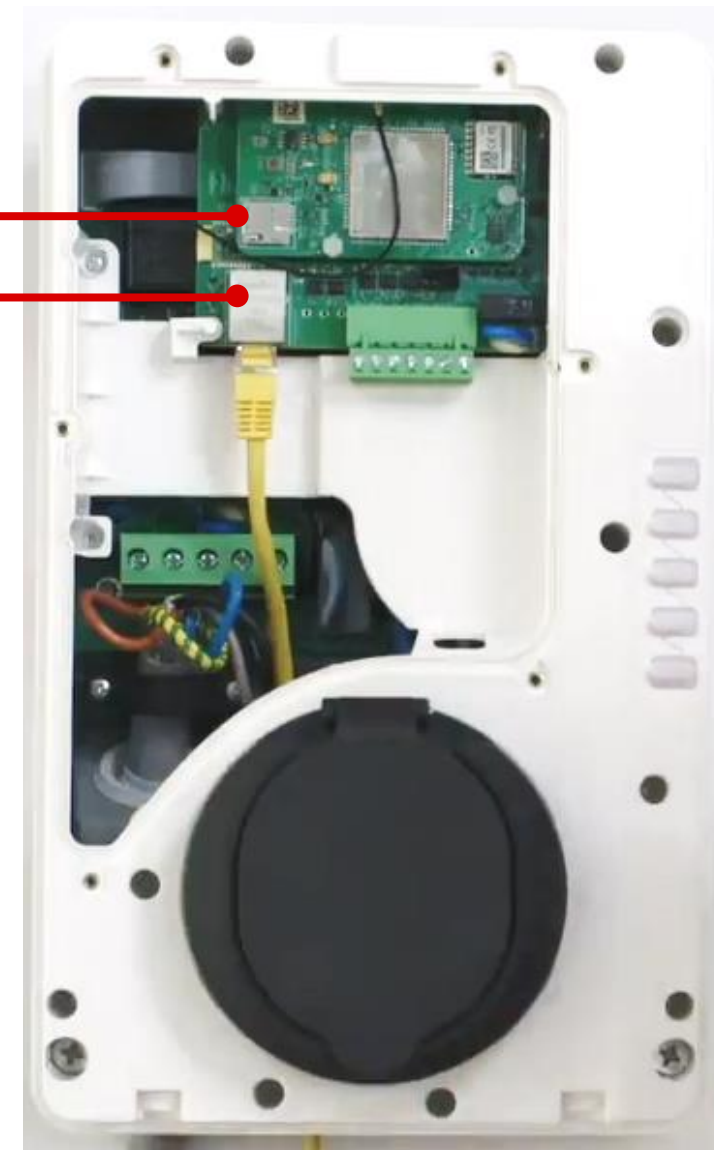

Etape 5 : Raccordement d'un compteur externe

Introduction

L'intégration d'un compteur externe peut avoir deux objectifs :

- Satisfaire les prérequis Advenir dans certains cas de figure qui imposent un système de sous-comptage MID. Le cas échéant ABB peut proposer une version de la Terra AC avec le compteur MID intégré dans le chargeur. Voir document Aides Advenir dédié. Les slides suivantes ne concernent pas ce prérequis Advenir. **Le compteur n'a pas besoin d'être raccordé au chargeur dans ce cas mais simplement positionner en amont.**
- Déployer un compteur dans le cadre de la gestion dynamique de charge permettant de délester et réduire la puissance de charge du chargeur lorsque une limite max est atteinte. Une fois le compteur raccordé, il faut le paramétrer d'une part, et paramétrer la fonction sur l'application ChargerSync d'autre part. Tout est expliqué dans la partie Configuration

Que faire lorsqu'il y a plusieurs chargeurs ?

- Dans une configuration à plusieurs chargeurs, un seul des chargeurs doit être raccordé au compteur. Ce chargeur Maître transmettra ensuite l'information au portail web ChargerSync pour envoi des consignes au reste des chargeurs. **Cette configuration implique des coûts complémentaires.** Consultez votre revendeur ou représentant ABB local.

Etape 5 : Raccordement d'un compteur externe

Compteurs ABB compatibles pour Terra AC qui supportent le ModBus RTU

B21 112-100



Compteur ModBus B21 RTU RS485
2CMA100150R1000

B23 112-100



Compteur ModBus B23 RTU RS485
2CMA100164R1000

B24 112-100



Compteur ModBus B24 RTU RS485
2CMA100178R1000

Etape 5 : Raccordement d'un compteur externe

Si vous n'implantez pas de compteur externe sur votre installation, vous pouvez passer cette étape.

Il est nécessaire d'installer un compteur avec communication ModBus

1. Passer dans le presse-étoupe restant le câble de raccordement du compteur
2. Dénuder le câble
3. A l'aide d'un tournevis plat, procéder au raccordement du compteur sur le port RS485
4. Sur le bornier dédié (voir ci-contre), raccorder le fil + sur la première entrée, le fil - sur la seconde et si le compteur comporte un fil de terre, raccorder le fil de terre sur la troisième entrée



Etape 5 : Raccordement d'un compteur externe

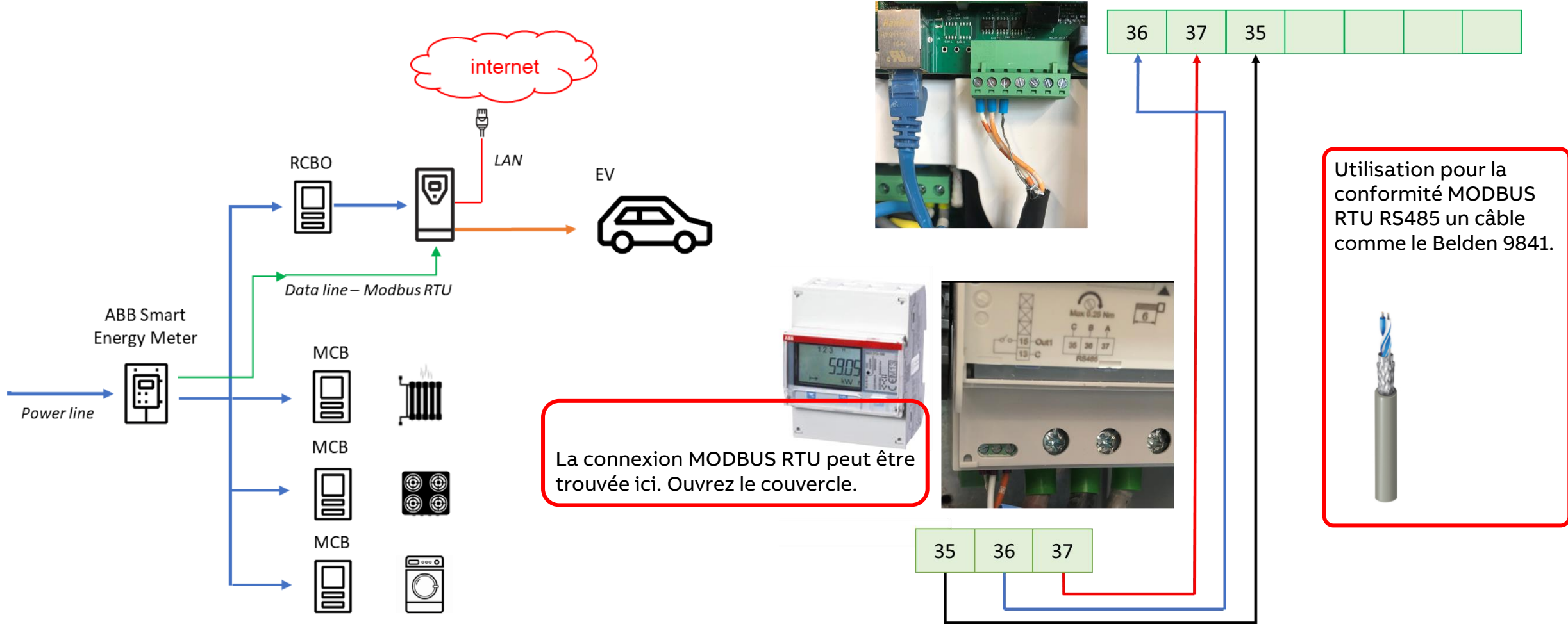

Etape 5 : Raccordement d'un compteur externe

Paramétrage du compteur

Comment configurer

- Sélectionner “Communication interface”: ‘Modbus’
- Définir “Adress” = ‘1’
- Définir “baudrate” = ‘9600’
- Définir “Parity” = ‘none’

Programmation RS485 Modbus

Choisissez l'icône Paramètres dans le menu principal, et cliquez sur

Choisissez « Communication interface »

Choisissez « Modbus »

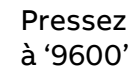
Pressez  pour aller au le menu suivant. L'écran va afficher « baudrate ». Définir à ‘9600’

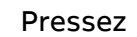
Pressez  pour aller au menu suivant. L'écran va afficher « adress ». Définir à ‘1’

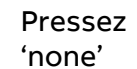
Pressez  pour aller au menu suivant. L'écran va afficher « Parity ». Définir sur ‘none’

Etape 6 : Fermeture du chargeur et mise sous tension

Après avoir scrupuleusement respecté les étapes précédentes :

1. Revisser la trappe de maintenance
2. Réenclencher et visser le capot de protection
3. Vérifier que tout est bien fixé
4. Mettre l'appareil sous tension



3

Installation Terra AC

**Configuration et mise
en service**

Enregistrement et configuration du chargeur

Après avoir effectué les précédentes étapes d'installation, vient la configuration du chargeur.

Cette configuration se fait par l'intermédiaire de l'application TerraConfig pour laquelle un compte à été préalablement créé (Voir slide 5).

Via cette application, l'installateur va pouvoir:

- Enregistrer le chargeur
- Mettre à jour le chargeur avec la dernière version de software
- Connecter le chargeur à internet
- Appliquer une limitation statique du courant de sortie (non modifiable par l'utilisateur final)
- Configurer une liaison OCPP vers un back-office
- Autoriser les cartes RFID externes (non fournies par ou avec le chargeur ABB)
- Basculer le chargeur en « Free Vending Mode » → Pas d'autorisation nécessaire pour lancer la charge



Ou télécharger l'application TerraConfig ?

Rechercher 'TerraConfig' dans l'AppStore ou Google play store

*Note:
Installer l'application dans sa dernière version ou mise à jour
avant utilisation*

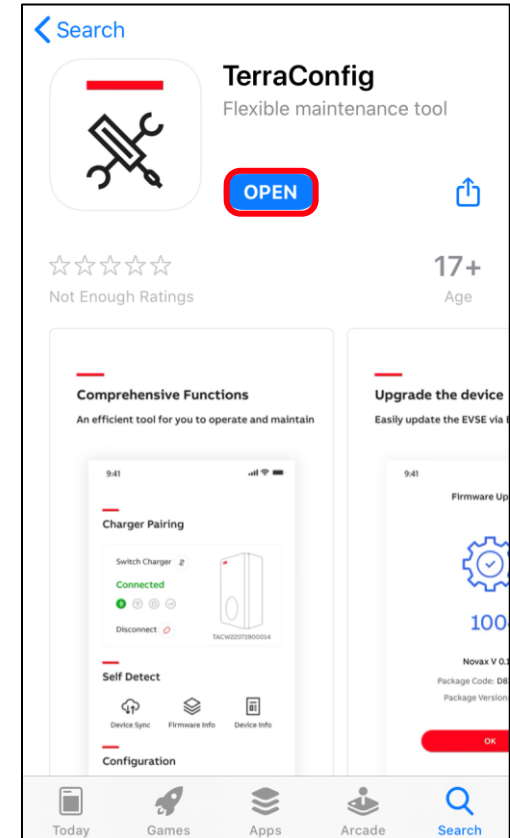
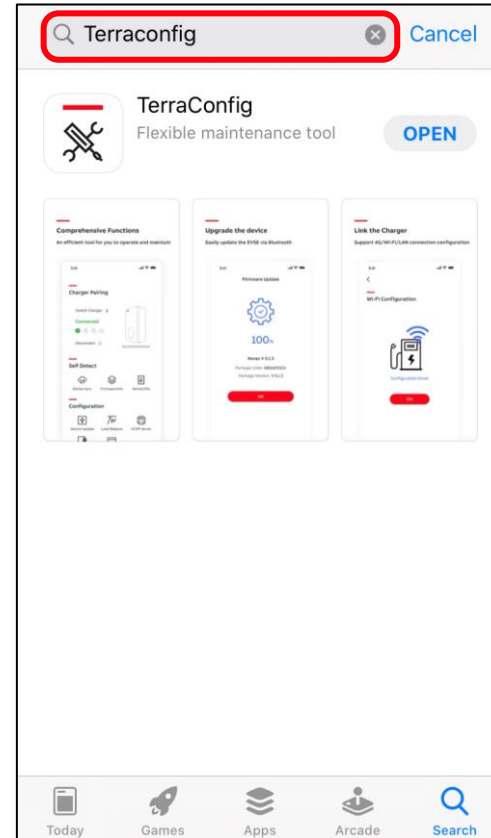

Connexion à l'application

- Installer et ouvrir l'application TerraConfig
- Connectez-vous avec les informations d'identification reçues par e-mail sur demande de compte. L'email est envoyé par noreply.autosender@chargedot.com
- Suivez les étapes pour créer votre propre mot de passe et vous connecter.

Attention, le mail envoyé permet d'activer l'accès à l'application Smartphone TerraConfig et l'application uniquement

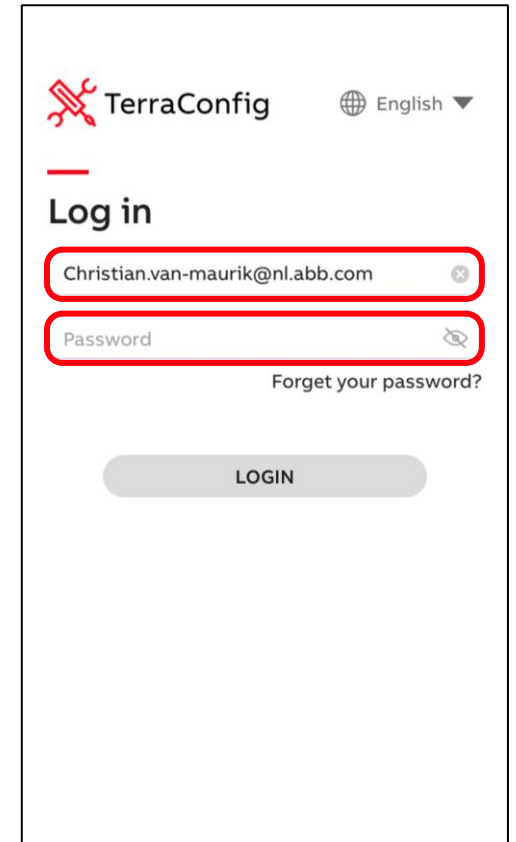
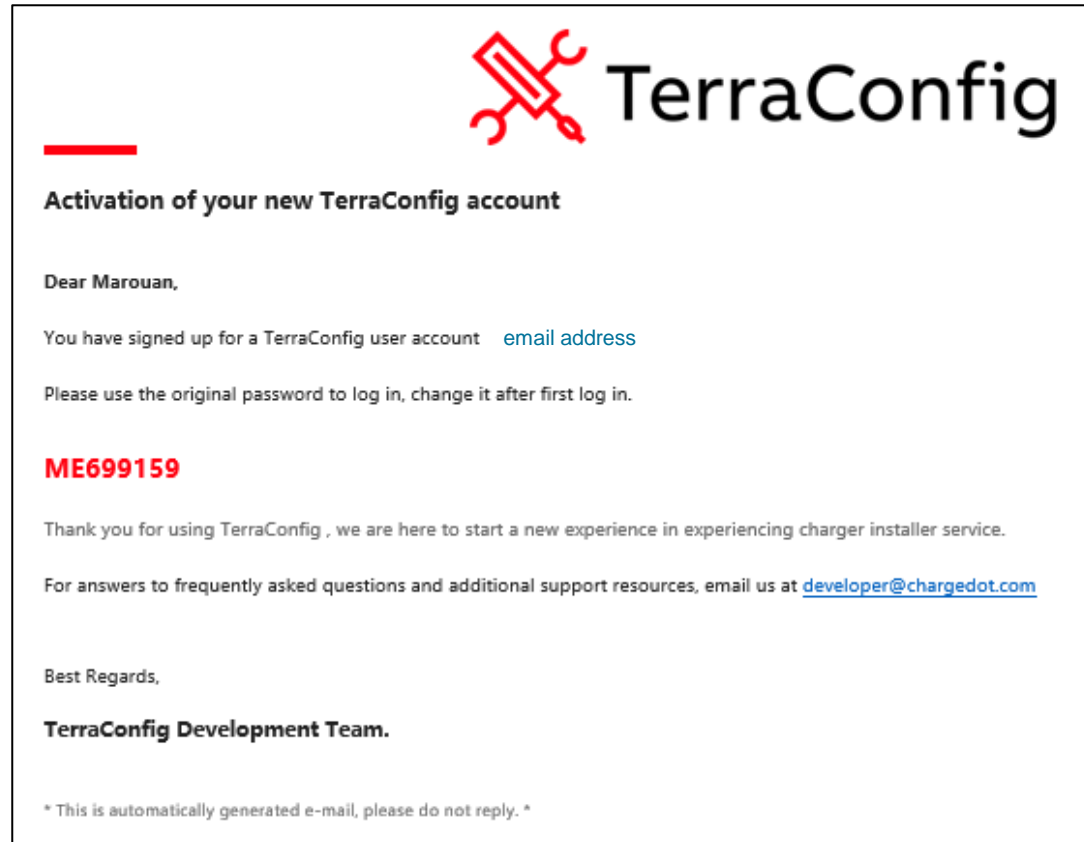

1. Enregistrer un chargeur

La première étape consiste à enregistrer le chargeur afin qu'il soit identifié par ABB en cas de besoin

1. Le smartphone doit être connecté à internet et au Bluetooth
2. Pressez 'Connect Charger' pour activer la recherche du chargeur
3. Le chargeur va apparaître automatiquement dans la liste, cliquez sur le numéro de série correspondant
4. Entrez le code PIN à 8 caractères (lettres + chiffres) fourni avec le chargeur (dans le sachet avec les chevilles, voir ci-dessous)
5. L'appairage se fait et l'application TerraConfig valide que le chargeur est connecté

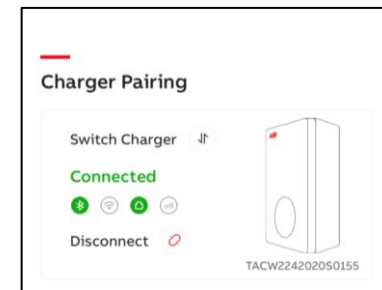
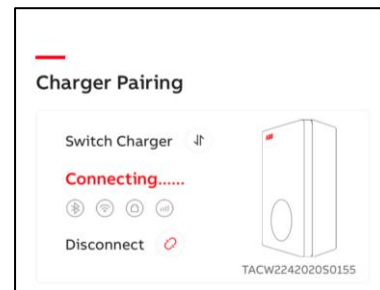
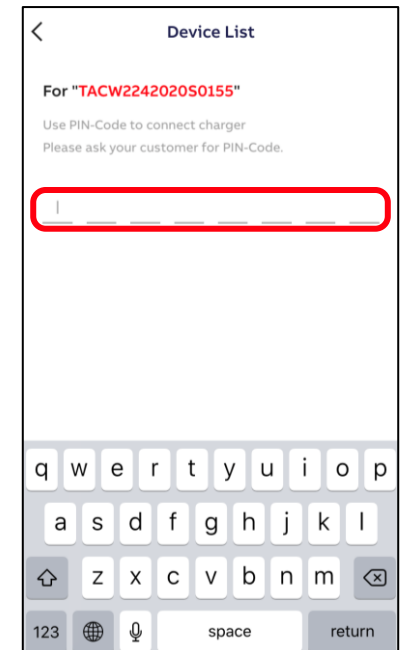
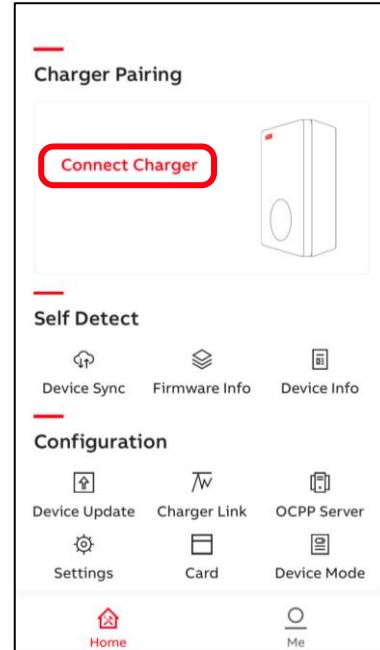

2. Synchroniser le chargeur

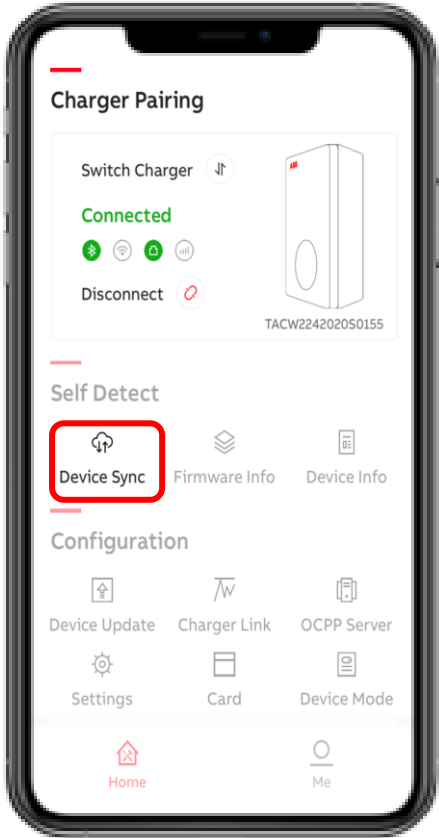

- «Device Sync» permet de synchroniser manuellement le chargeur avec la plateforme de service ABB.
- Il est recommandé de toujours appuyer sur «Device Sync» après la mise en service / les modifications effectuées par l'application TerraConfig

3. Mettre à jour le chargeur

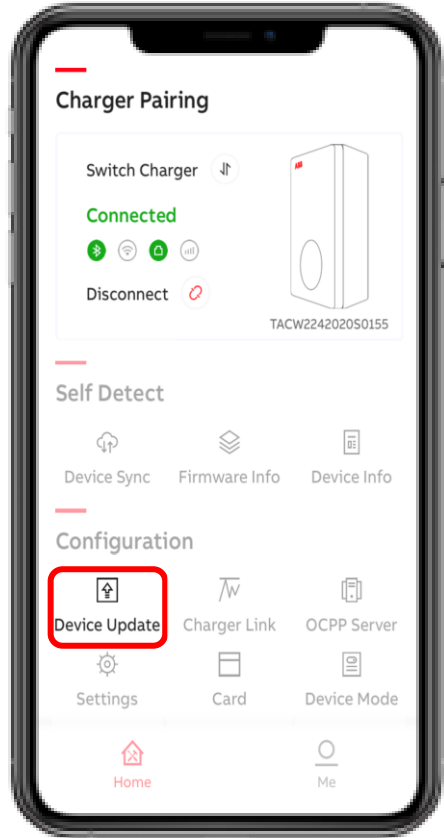

Avec «Device Update», la dernière version du logiciel ou une version spécifique peut être téléchargée et installée sur le chargeur.

Appuyez sur "+" et l'application TerraConfig recherchera la/les versions du logiciel disponibles. Cliquez ensuite sur le package souhaité puis cliquer sur « Add Package » pour lancer le téléchargement.

Sélectionnez ensuite le package téléchargé et cliquez sur « Upload Package »

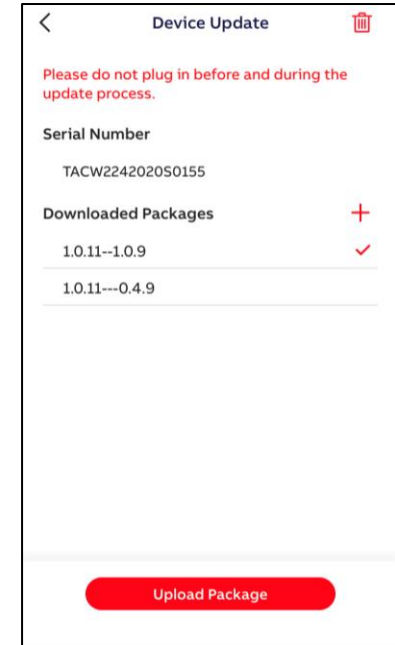
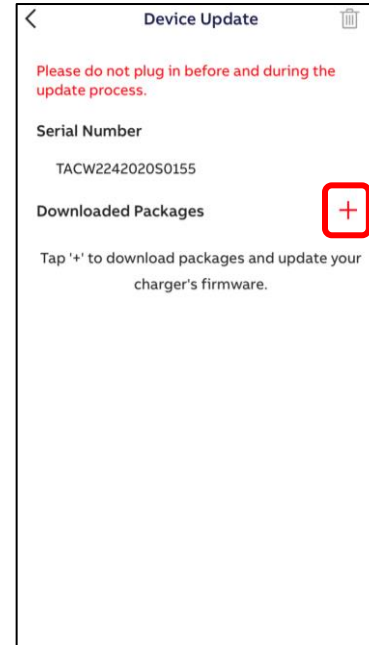

Comment bien choisir la version de Soft au moment du téléchargement du Package :
Toujours prendre la version avec le premier chiffre le plus élevé.
Exemple sur les ci-dessus :
La dernière version de soft ci-dessus disponible est la 1.0.11
Il y a ensuite deux packages disponibles, la dernière version est celle avec le chiffre le plus élevé après les tirets, c'est-à-dire la 1.0.9

3. Mettre à jour le chargeur

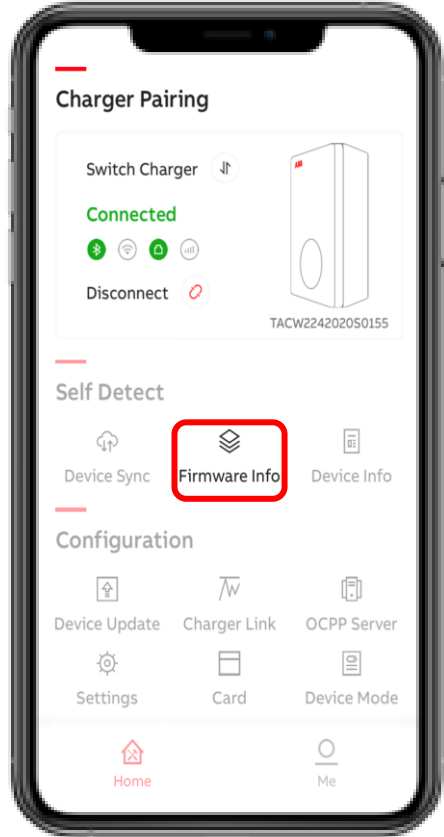

- Après la mise à jour du chargeur, vérifiez que la dernière version du logiciel est bien installée
- Cliquez sur “Firmware Info” et assurez-vous que la version notée est bien celle que vous venez d’installer



4. Connecter le chargeur à Internet

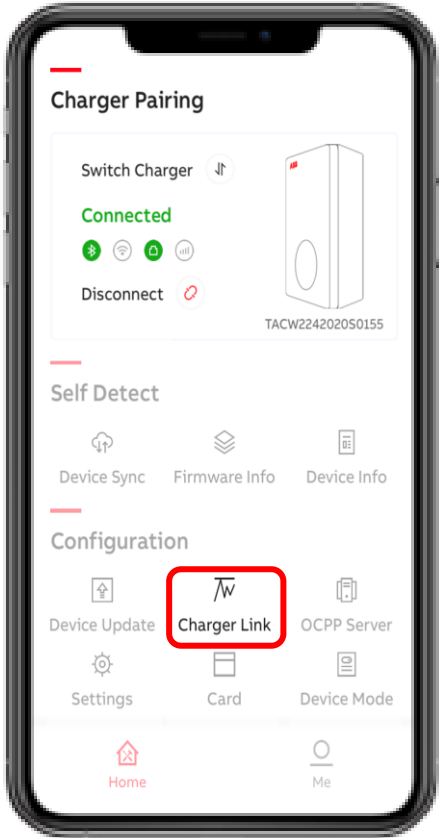

Dans l'onglet Charger Link, vous pouvez sélectionner l'option de connexion Internet du chargeur.

Les options sont :

- LAN (par défaut)
- Hors ligne (lors de l'utilisation du chargeur en mode hors ligne, la LED de connexion sera non fonctionnelle)
- Wifi
- 4G

Remarque: activez le LAN ou passez au LAN alors que vous étiez en 4G ou Wi-Fi lancera le redémarrage du chargeur!

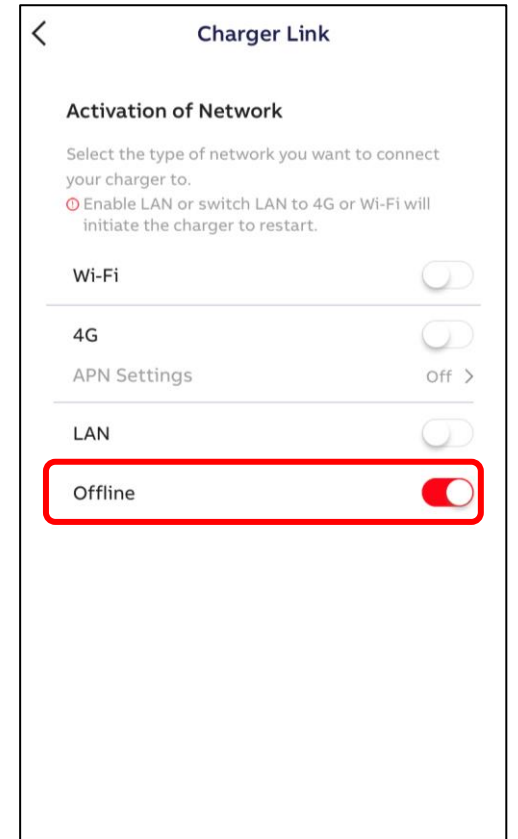
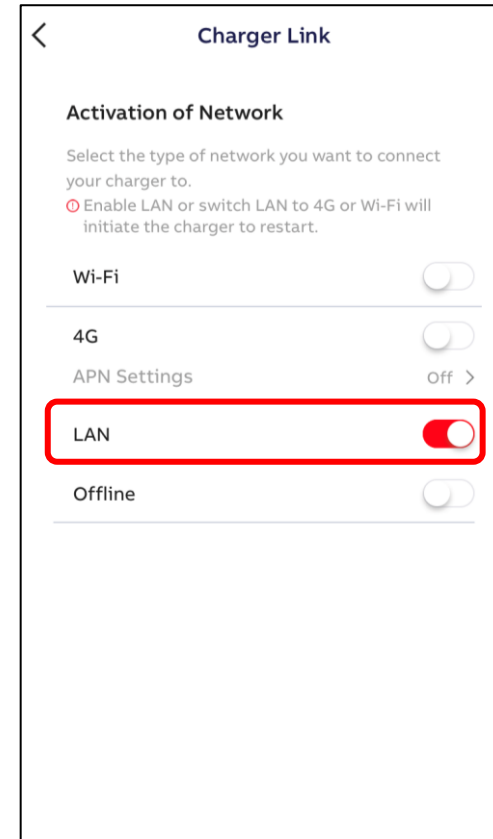

4. Connecter le chargeur à Internet

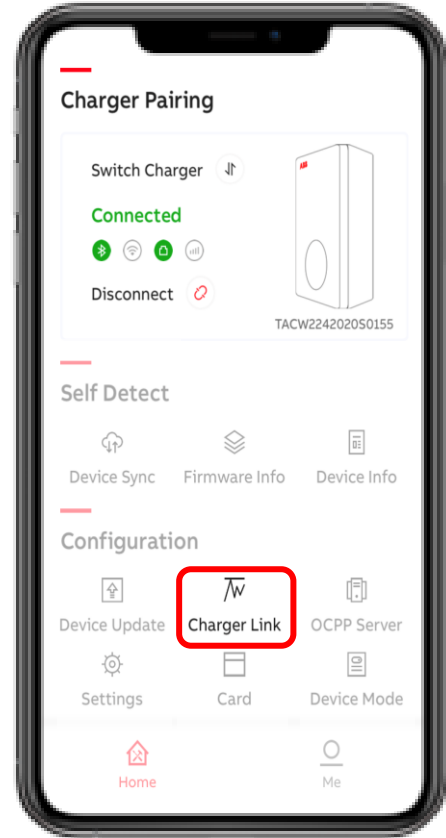

Avant de configurer la connexion Wi-Fi du chargeur, votre smartphone **doit d'abord être connecté** au réseau Wi-Fi que vous souhaitez sélectionner.

1. activez le Wi-Fi et appuyez sur « Wi-Fi Settings »
2. SSID affiche le réseau Wi-Fi connecté
3. Entrez le mot de passe Wi-Fi et appuyez sur «Suivant»
4. Le chargeur est connecté au réseau Wi-Fi

Attention : le Wi-Fi utilisé doit être en 2,4 GHz

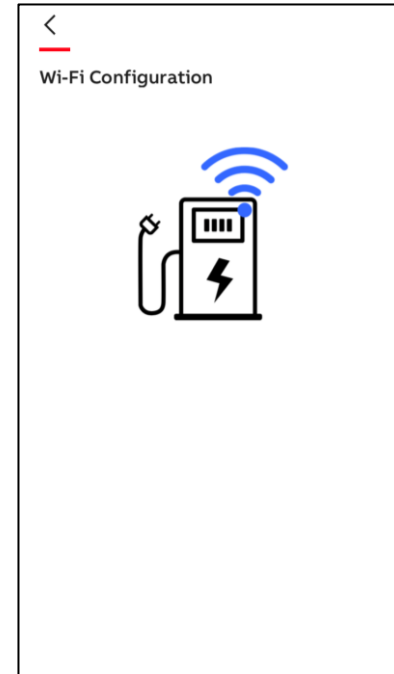
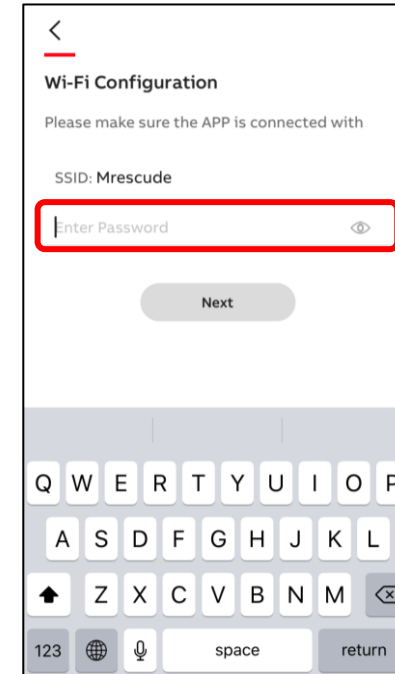
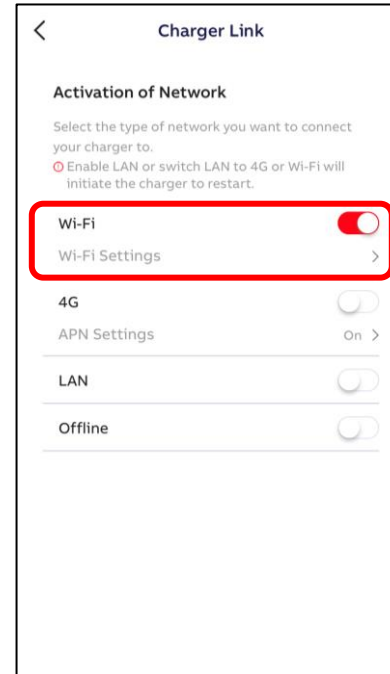

4. Connecter le chargeur à Internet

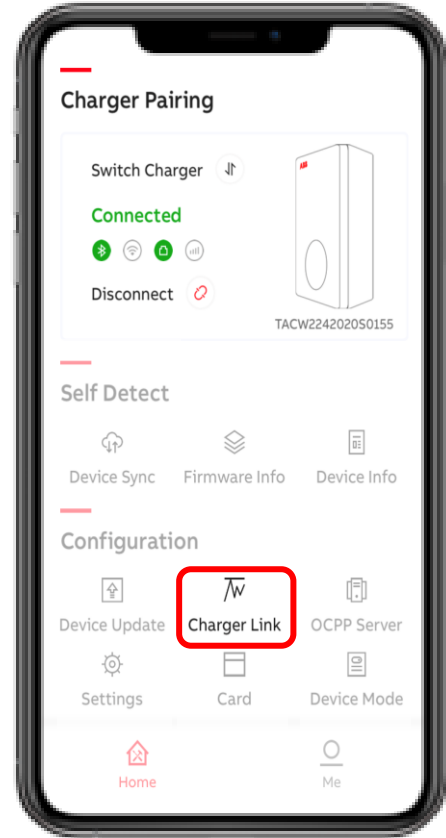

Avant de configurer la connexion du chargeur 4G, insérez la carte nano sim m2m (voir installation)

- Activez la 4G, entrez les paramètres APN (exemple Vodafone) et appuyez sur Configurer.

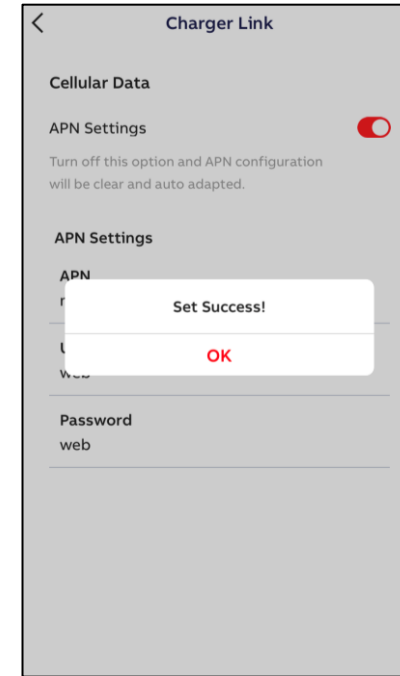
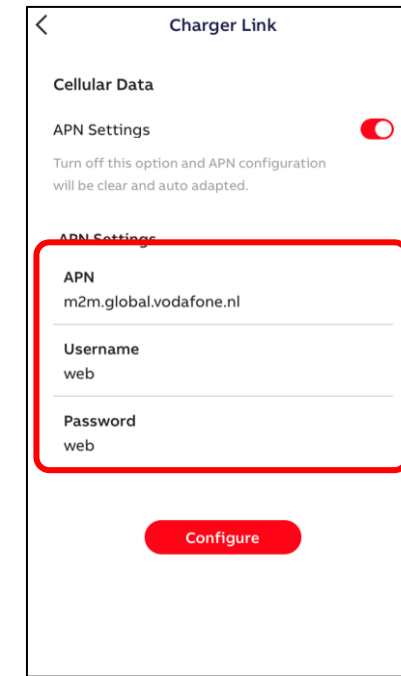
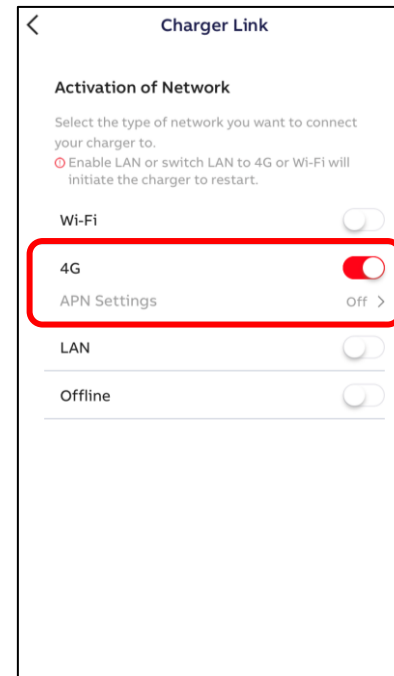
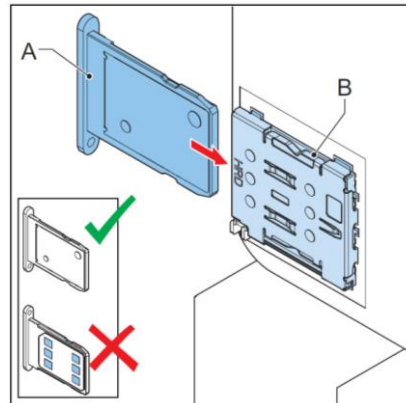

5. Fixer une limitation statique du courant de sortie

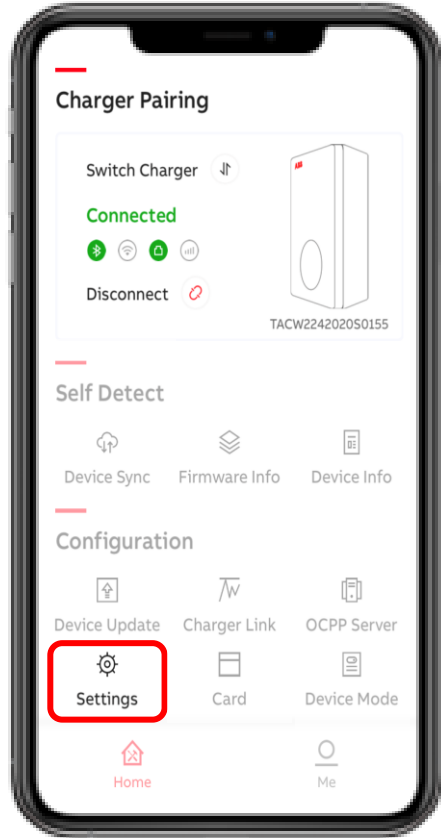

Cliquez sur «Settings» suivi de «Local Power Grid Configuration» uniquement pour configurer le «User-settable Max Current». Cette fonction permet de limiter le courant de sortie à des valeurs fixes de 10/16 / 32A, soit en puissance respectivement 7 / 11 / 22 kW.

Choisissez et appuyez sur «Enregistrer» et sur une coche rouge (coin supérieur droit) pour confirmer.

Note : Cette limite n'est pas modifiable depuis ChargerSync pour l'utilisateur

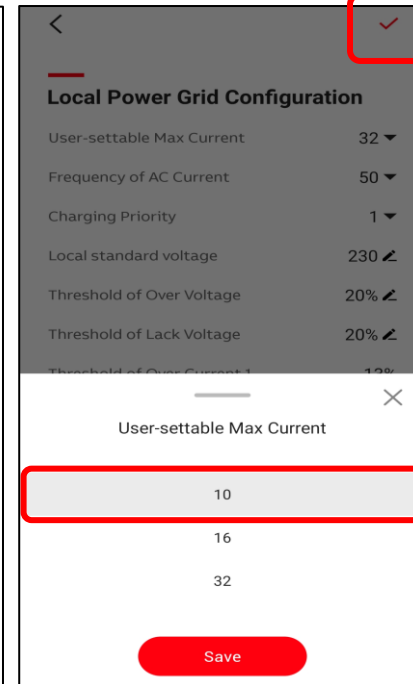
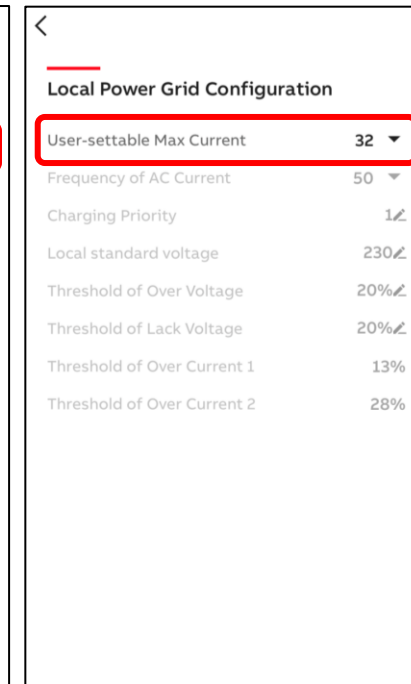
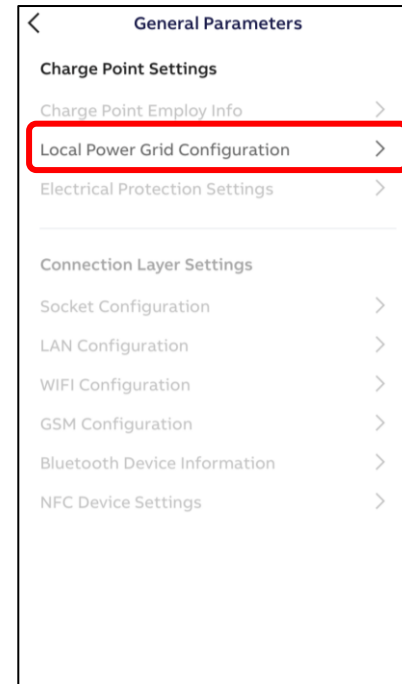

5. Configurer le serveur OCPP

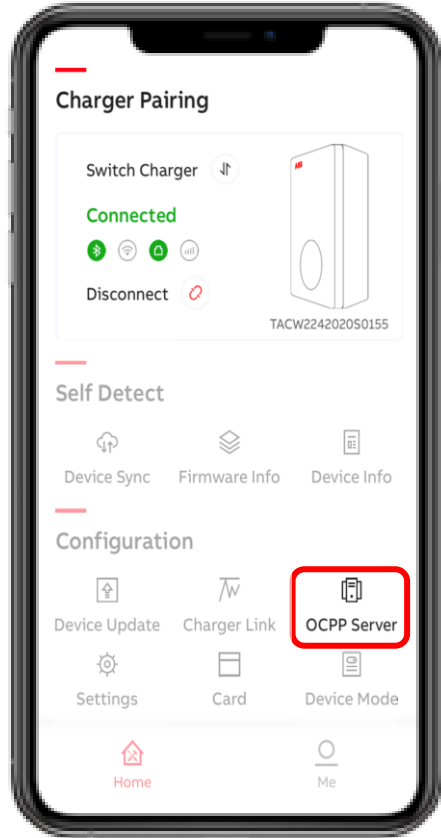

Le serveur OCPP permet de remonter les informations vers un back-office externe

Avant d'activer un accès OCPP externe, les détails du serveur OCPP doivent être saisis / connus dans le compte du portail TerraConfig. Sélectionnez le serveur OCPP externe et appuyez sur Configurer. De base, 'Server Info' affichera '----'.

Le serveur OCPP doit être au préalable configuré par ABB. Veuillez consulter le document dédié

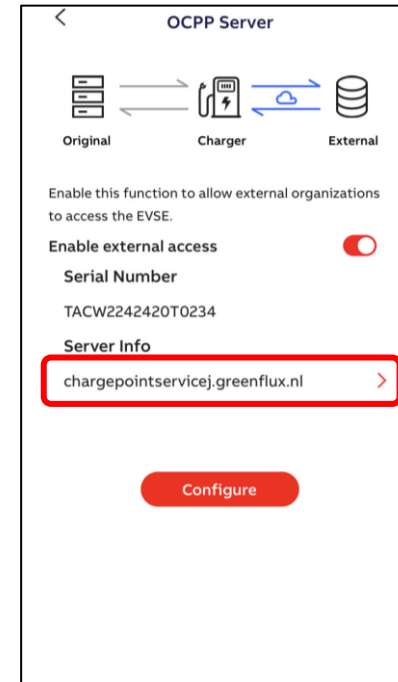
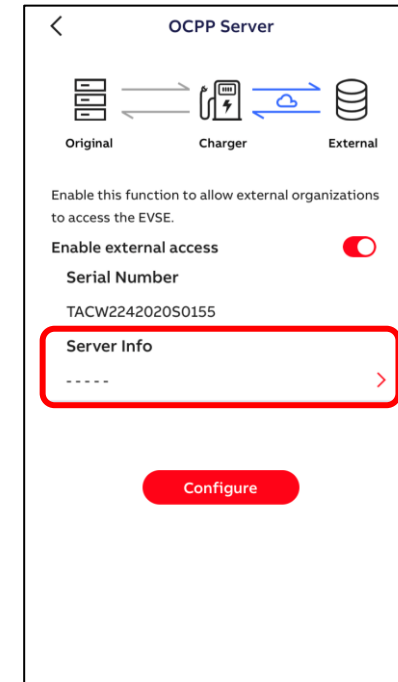
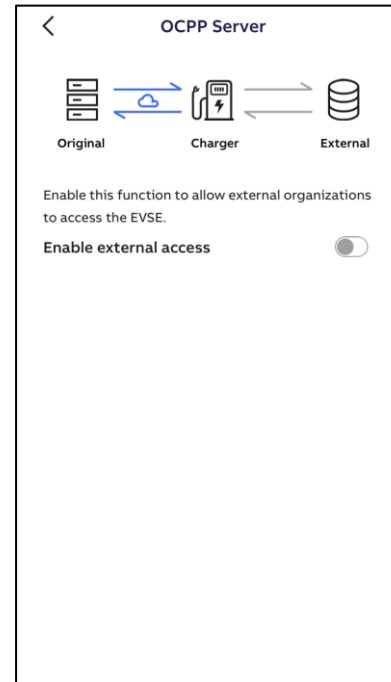

6. Autoriser l'ajout de cartes RFID externes

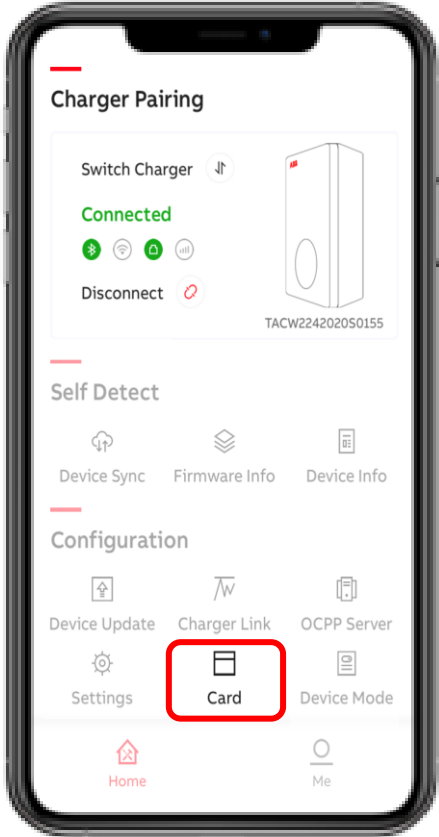

En standard, seules les cartes ABB peuvent être utilisées avec la Terra AC. Celles-ci doivent être ajoutées par l'utilisateur via l'application ChargerSync (voir slides ci-dessous)

Cliquez sur "Card" pour activer l'ajout des cartes externes soumises par d'autres fournisseurs.

Les cartes suivantes sont compatibles:
SO 14443 type A et type B, UID 4 bytes.

Le UID 7 sera disponible dans la prochaine mise à jour.

Si le type de RFID n'est pas connu, il est possible d'utiliser un outils 'NFC'. De préférence issus de Google Play Store car la majorité des outils NFC sur l'App Store ne sont pas disponible.

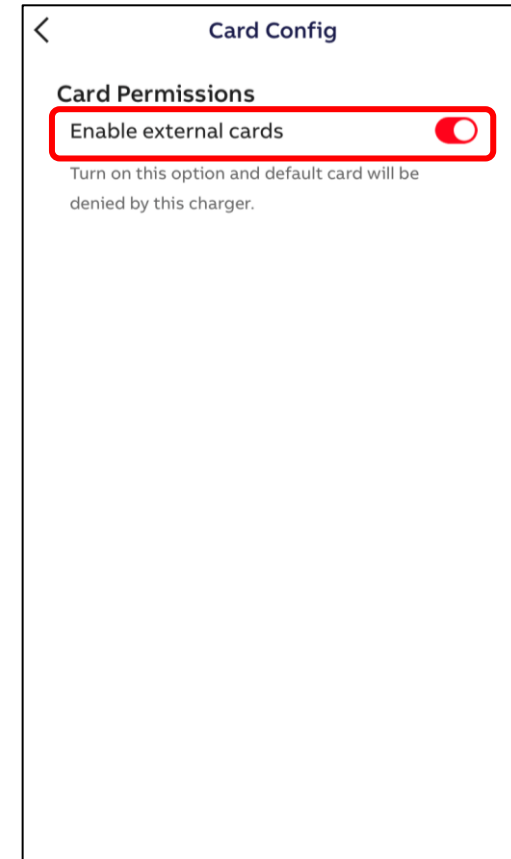

7. Passer le chargeur en Accès libre

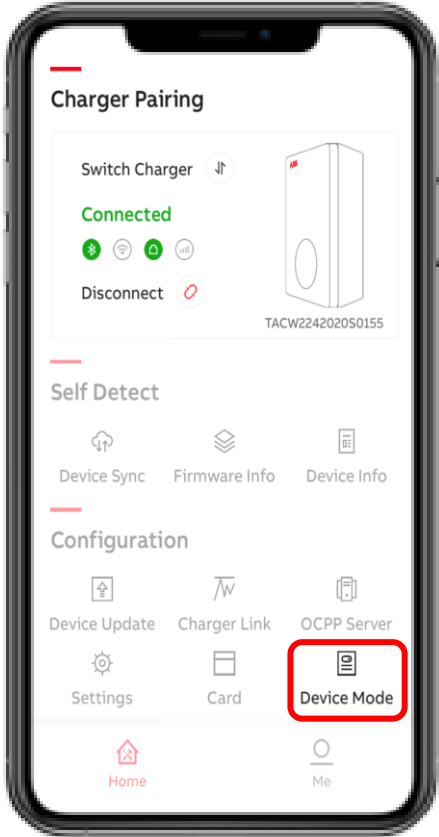

Les chargeurs Terra AC équipées d'une Autorisation en RFID peuvent être passés en mode Accès libre afin de permettre à n'importe quel utilisateur de se connecter et charger son véhicule directement

- Activez le "Free Vending" pour passer le chargeur en fonctionnement libre

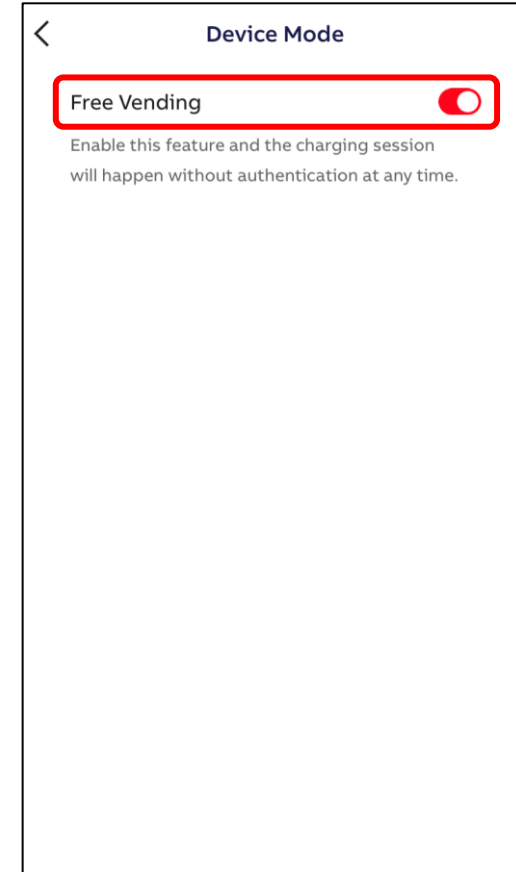

Informations sur le chargeur

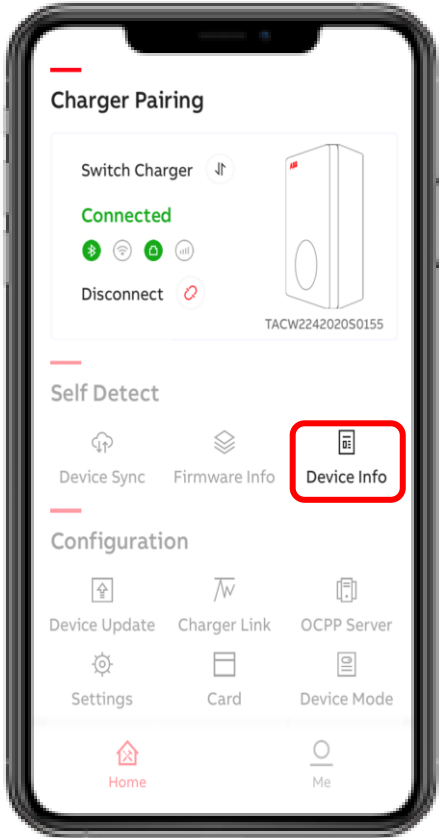

Avec «Device Info», l'utilisateur peut trouver les informations détaillées du produit ainsi que le journal de log de l'appareil au cas où des diagnostics seraient nécessaires.

- Numéro de série
- Type de produit
- Puissance maximale (kW)
- Courant maximum (A)
- Raccordement
- Type de sortie
- Options de connexion
- Certification
- État en direct de la connexion Internet
- Informations sur le serveur
- Journal de log de l'appareil

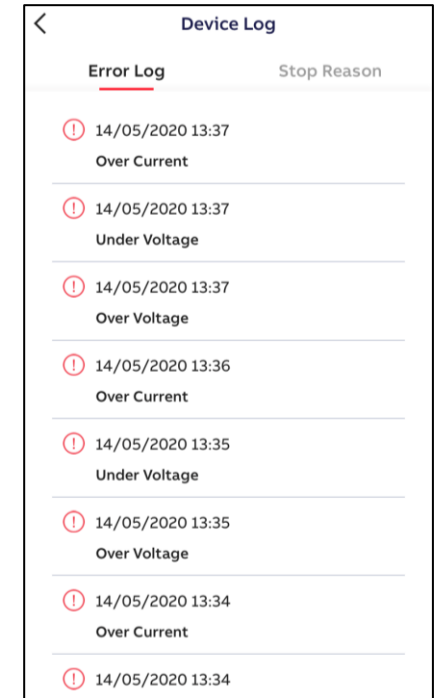
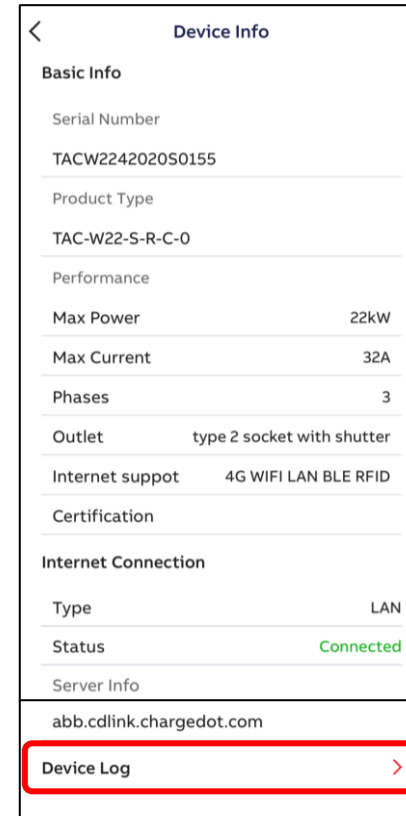

4

Installation Terra AC

**Utilisation du chargeur
avec ChargerSync**

Utilisation du chargeur avec ChargerSync

Vous êtes arrivé à la dernière étape qui va être d'accompagner le client final en lui montrant l'utilisation de l'application ChargerSync qui lui servira au quotidien. Elle vous permet également de finaliser quelques tâches également dans le cadre de la mise en service.

Pour mieux l'accompagner nous vous recommandons d'installer également cette application afin de lui montrer son fonctionnement.

Cette application peut être directement télécharger sur les stores et le client peut se créer un compte de manière autonome.

Grâce à ChargerSync vous allez pouvoir notamment :

- Lancer une charge
- Mettre à jour le software du chargeur
- Définir une limite de charge statique ou une limite de charge dynamique si un compteur Modbus RTU RS485 est installé en amont
- Planification des sessions de charge
- Notification des erreurs
- Statistiques des sessions de charge et statut du chargeur

Ou télécharger l'application ChargerSync ?

Rechercher '**ChargerSync**' sur l'AppStore ou Google Play Store

Note:
Installer l'application dans sa dernière version ou mise à jour avant utilisation

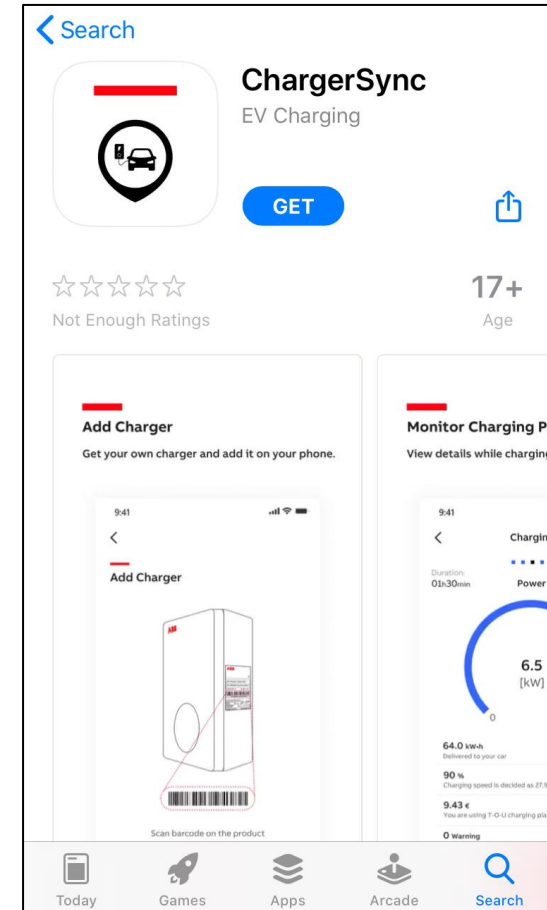
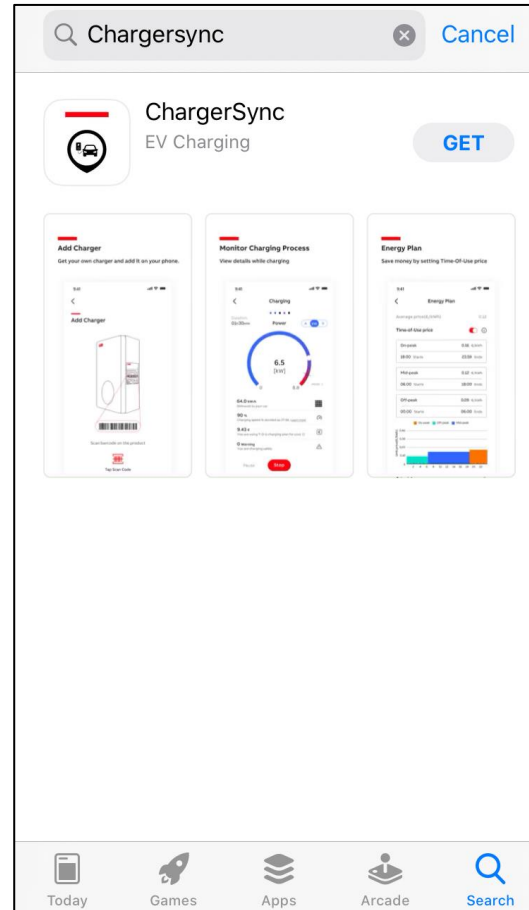
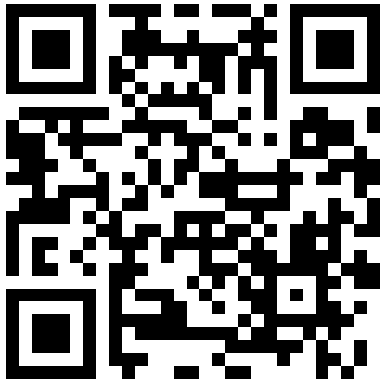

Créez un compte gratuit et connectez vous

Créez votre compte gratuit

CHARGERSync English

Log in

E-mail address

Password

Forgot your password?

Login

Need an account? [Sign up](#)

CHARGERSync English

Create Account

Christian

Christian.van-maurik@nl.abb.com

I have read and agree to the [Privacy Policy](#) and [Terms of Service](#).

Continue

CHARGERSync English

Thank you!

We have sent you an email to confirm your account.

OK

Didn't receive the email? [Resend](#)

Ajouter un chargeur Terra AC à votre compte

1. Installez la Terra AC
2. Sélectionnez « Add Charger" sur l'écran d'accueil
3. Scannez le code-barres (en haut) sur le chargeur ou saisissez manuellement le numéro de série du chargeur
4. Entrez le code PIN à 8 caractères (lettres + chiffres) fourni avec le chargeur (dans le sachet avec les chevilles, voir ci-dessous)
5. Remarque:! Ne perdez pas le code PIN. En cas de perte, contactez votre revendeur ou le représentant ABB

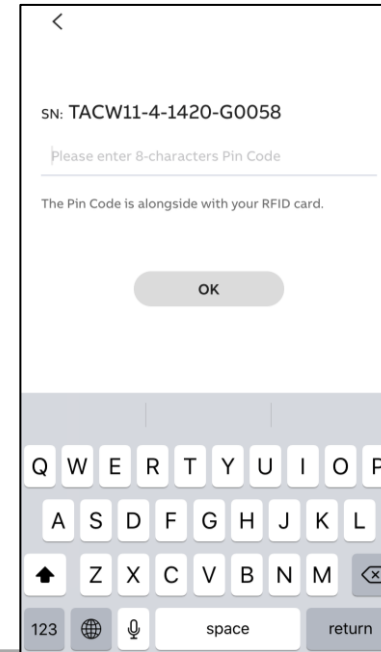
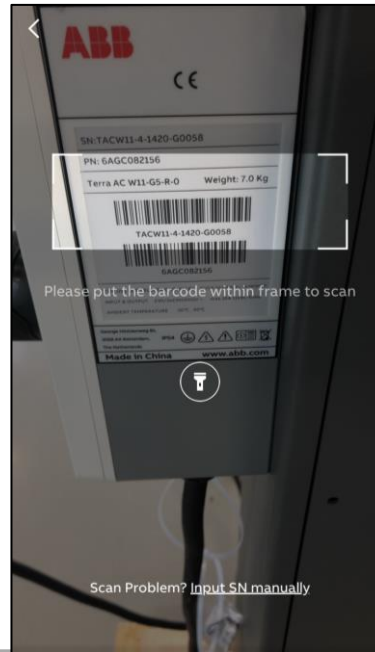
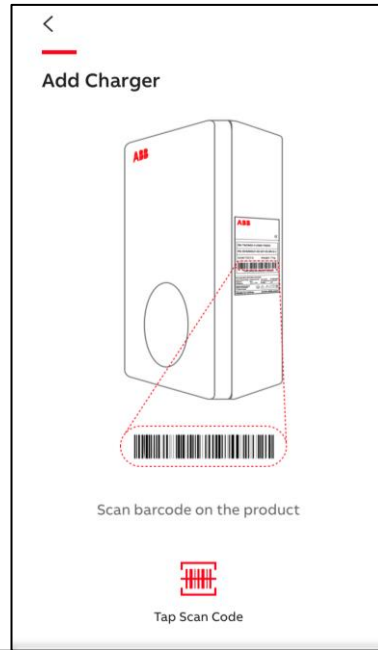
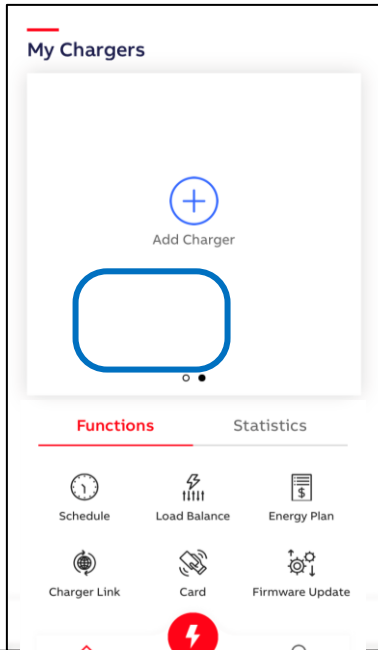

Mise à jour du software

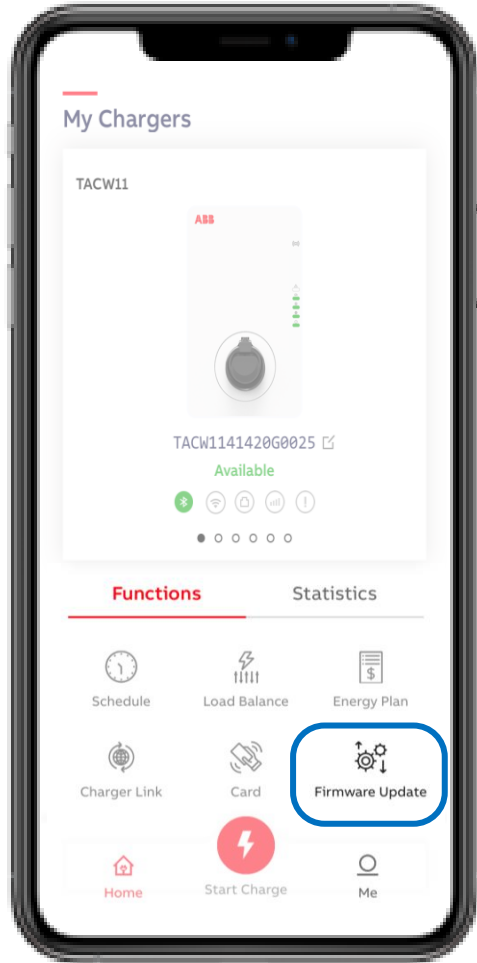

Dans votre cas la mise à jour Software a déjà été fait sur TerraConfig mais l'utilisateur final peut également le faire via cette application.

- La mise à jour prend +/- 5 min
- Gardez le chargeur et le téléphone sous tension pendant la mise à jour
- Conservez la connexion Bluetooth et les paramètres réseau du téléphone intacts !
- Ne pas mettre à niveau pendant la session de charge

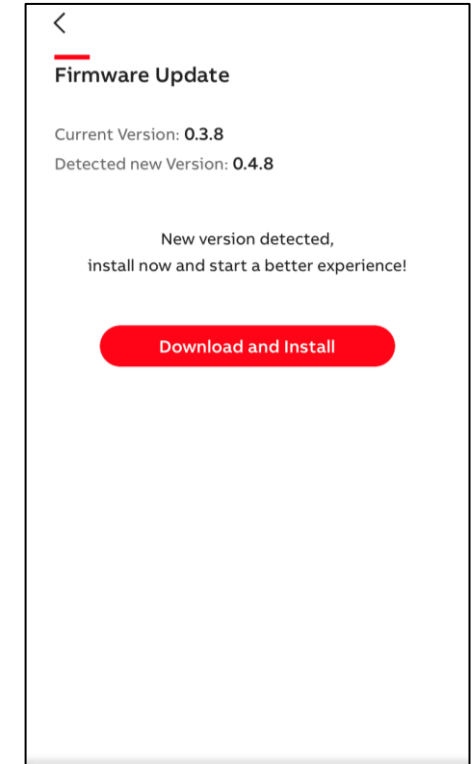
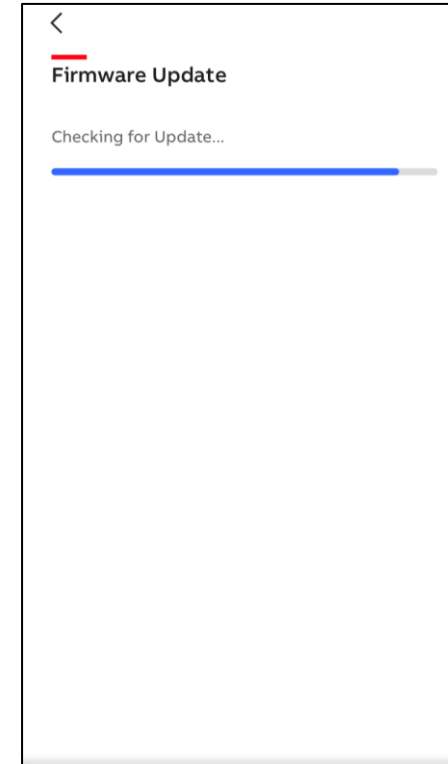

Ajouter une carte RFID

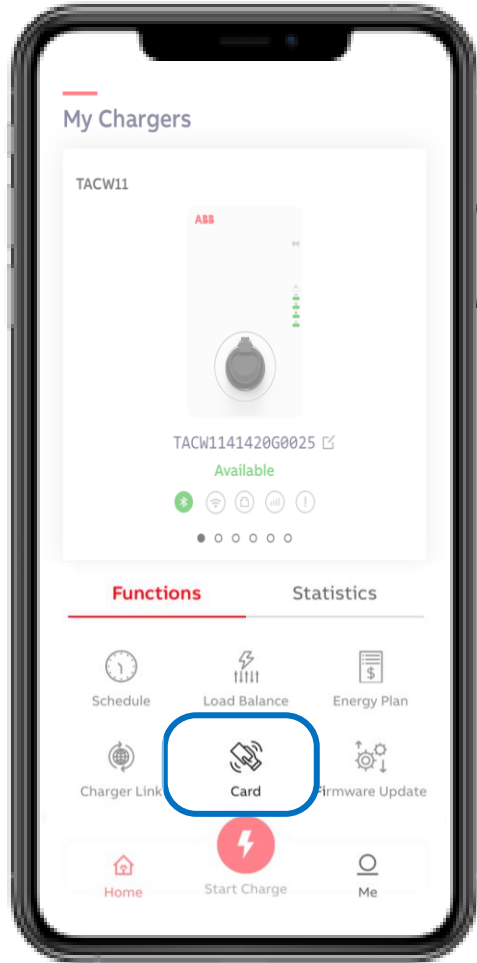

Dans l'onglet Card, cliquez sur le + en haut à droite

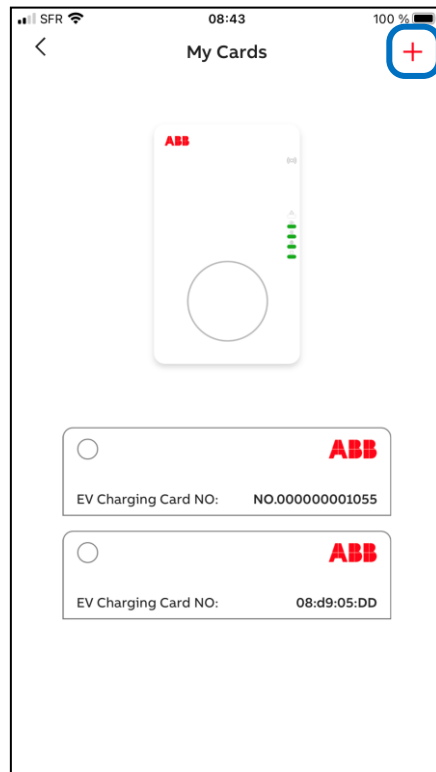

Puis cliquez sur Start en bas de l'écran

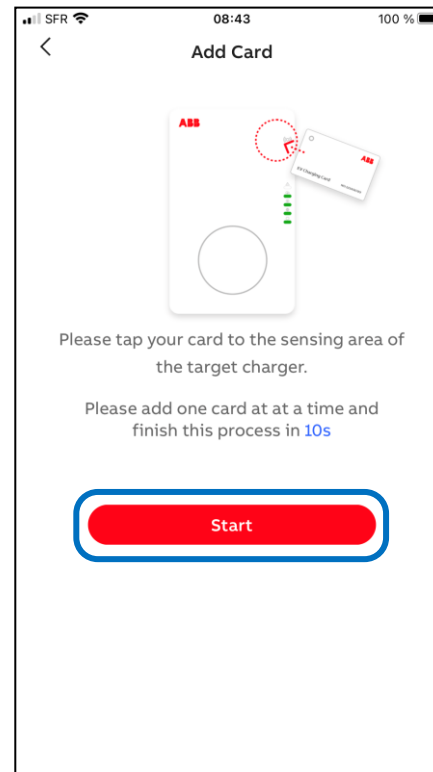

Passez devant le symbole RFID la carte. Passez une carte par une carte

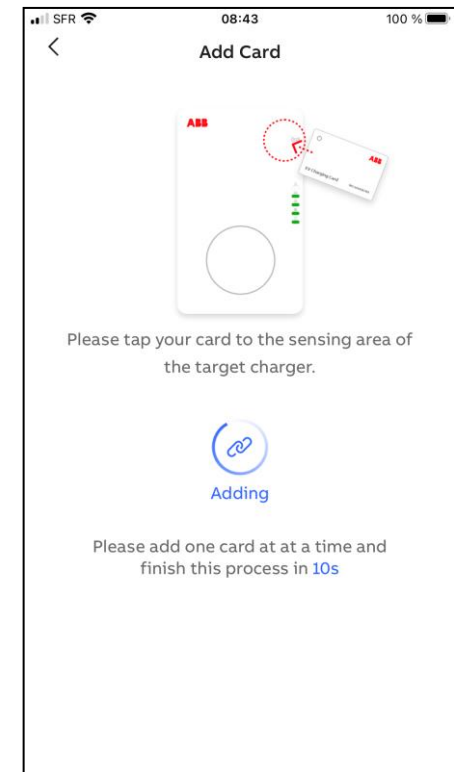

Ajouter une carte RFID

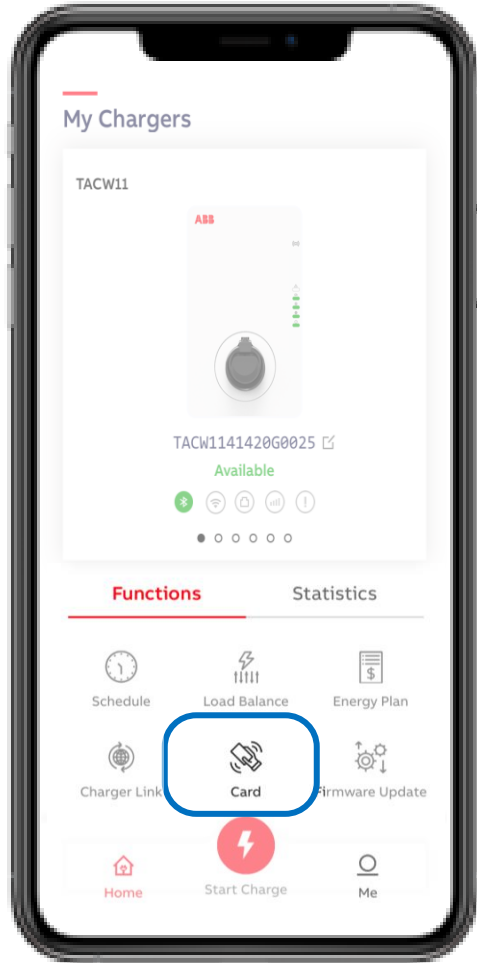

Si le badge est correctement ajouté, l'écran ci-dessous apparaît

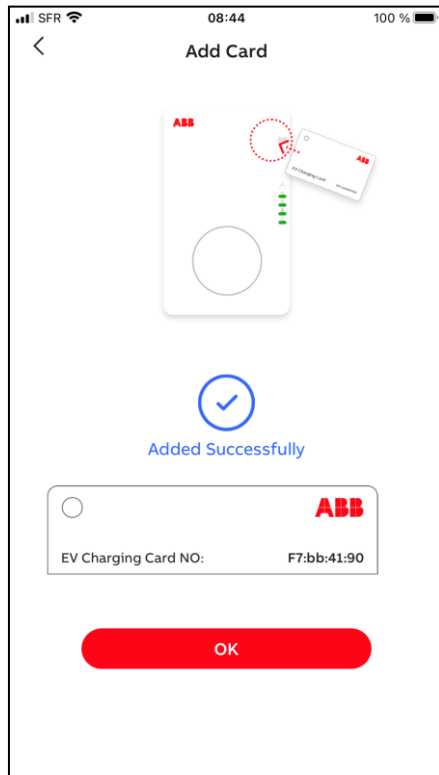

Si le badge n'est pas correctement ajouté, l'écran ci-dessous apparaît

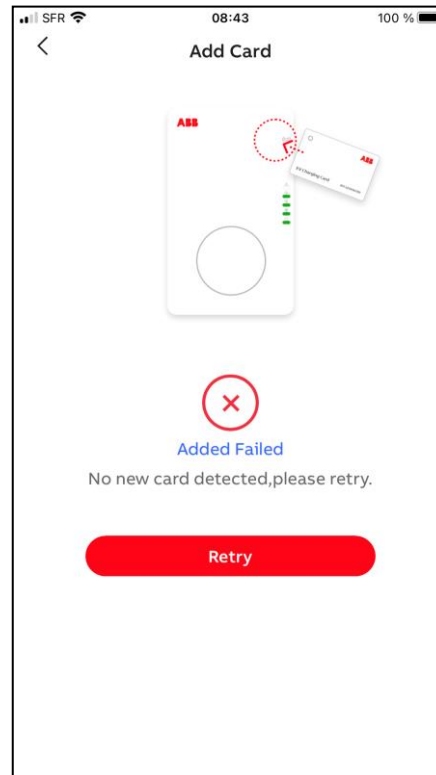

Lorsque le badge est correctement ajouté, il vient se positionner dans la liste associée au chargeur

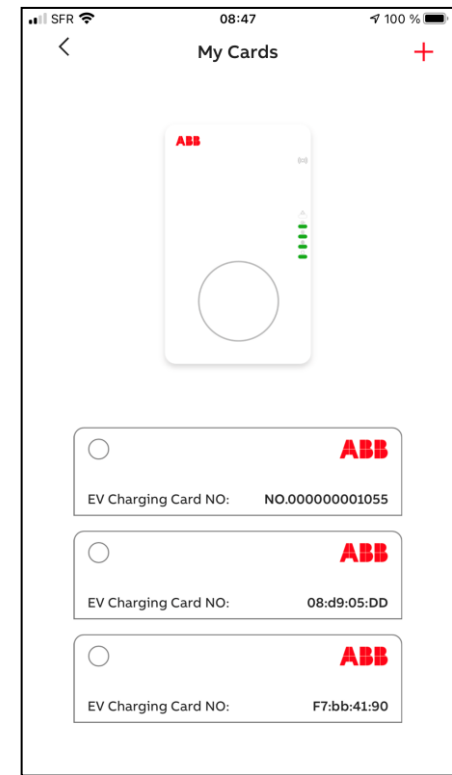

Pilotage énergétique statique

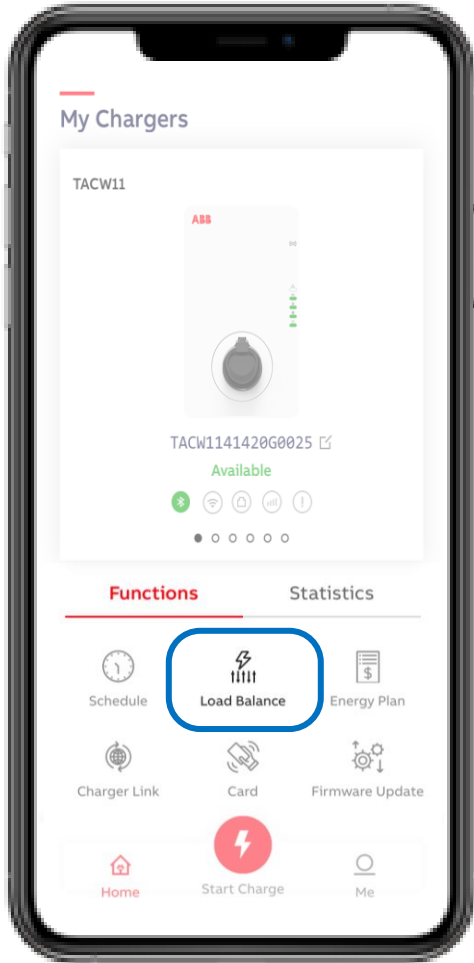

Avec la Gestion de charge, une limite de puissance sélectionnée par l'utilisateur peut être définie. L'option «Définir manuellement» est déjà présélectionnée.

- En faisant glisser le point bleu dans la barre, le pourcentage de votre choix peut être défini.
- Confirmez en cliquant sur 'OK'

Permet de limiter les coûts énergétiques lors de pics de consommation.

Il est également possible de faire du pilotage de charge dynamique via l'application ChargerSync et un compteur. Voir paragraphe suivant

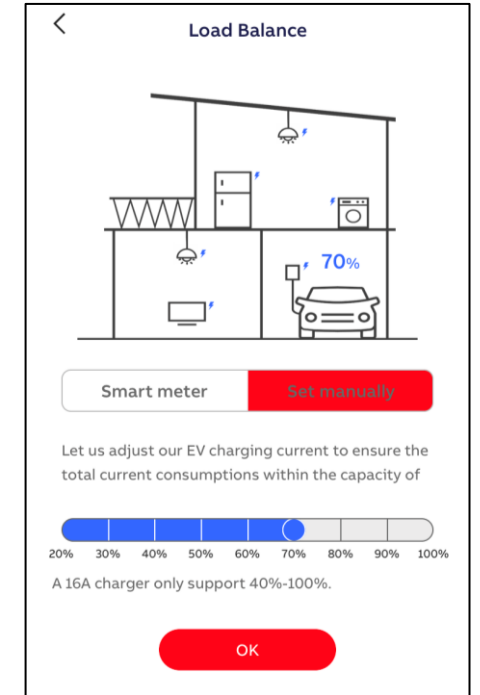
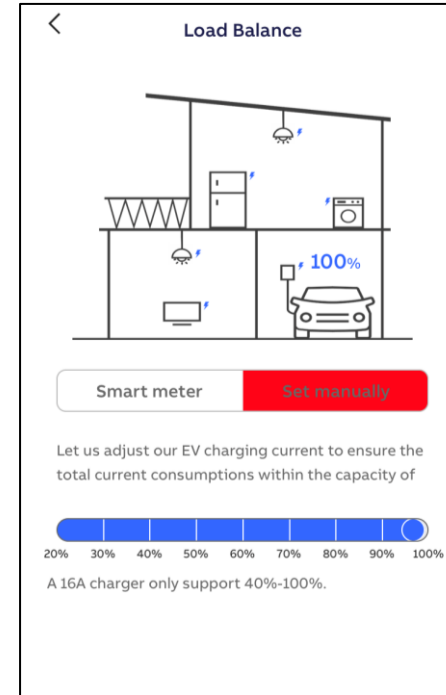

Planification de charge

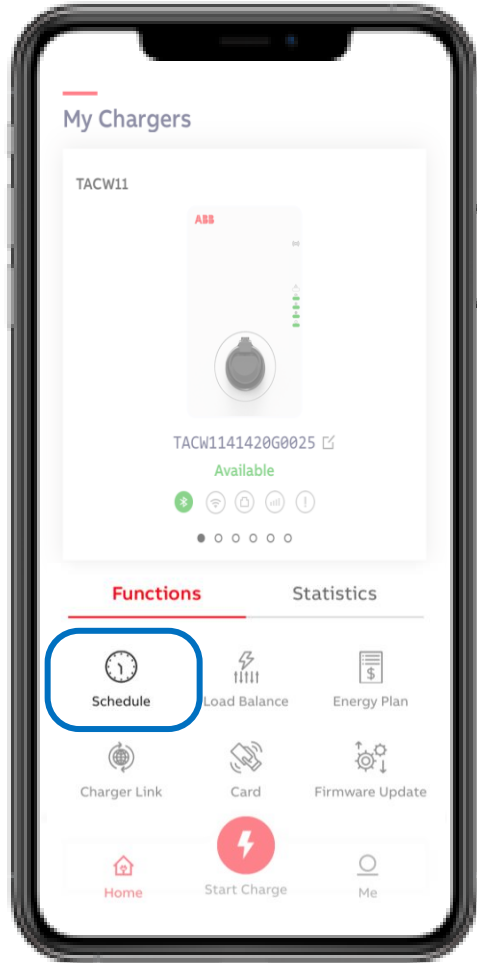

Avec la Planification, des périodes de temps de charge spécifiques peuvent être définies pour démarrer une session de charge différée. Mode d'accès gratuit car aucune autorisation n'est requise lors de l'utilisation de la Planification.

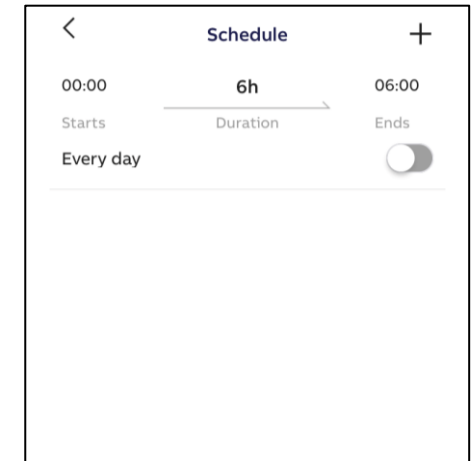
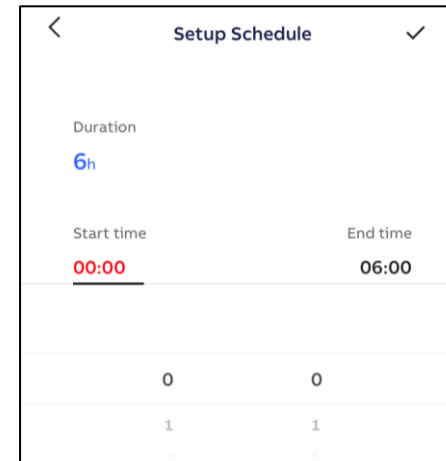
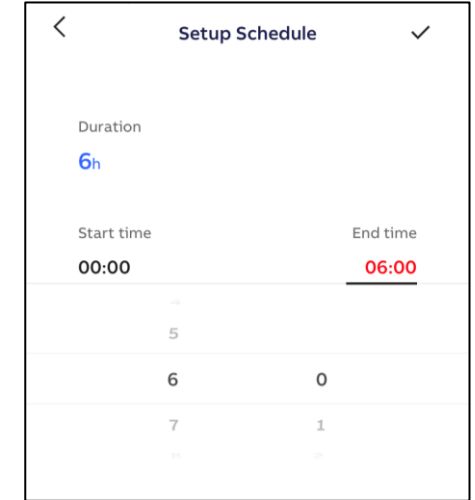
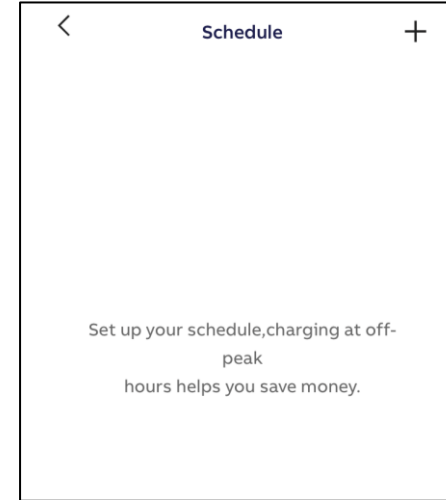

Pilotage énergétique dynamique

Implantation

- Les valeurs du compteur sont transmises via le câble RS485 du compteur intelligent au Terra AC et le chargeur agit en conséquence



Compteur externe nécessaire (voir tableau de compatibilité)

Schéma d'implantation

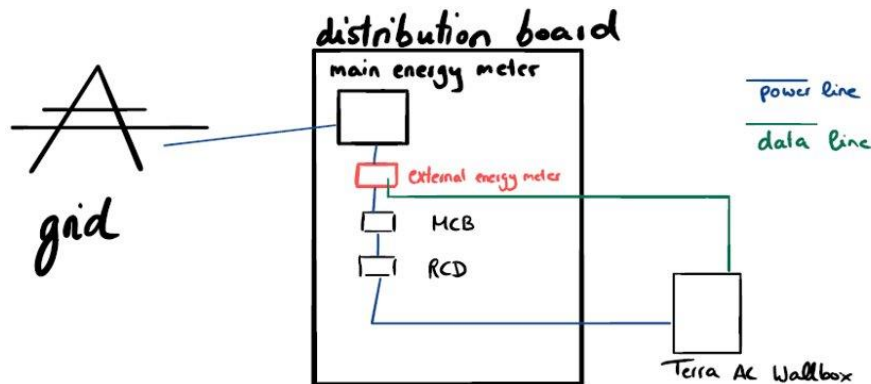

Fonctionnalités sur ChargerSync

- Capacité électrique: Capacité électrique maximale de votre résidence ou bâtiment
- Seuil de charge (%): Le courant de sortie du chargeur diminuera lorsque cette limite est atteinte
- Diminution de la puissance de base (%): le courant de sortie du chargeur augmentera lorsque cette ligne de base est atteinte

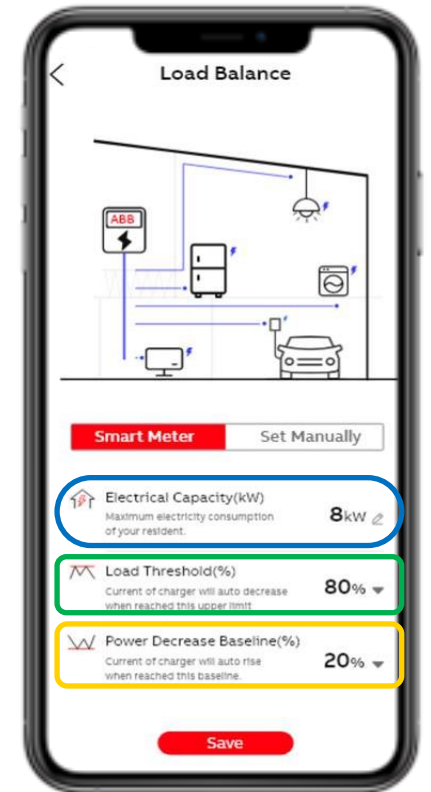

Déblocage de la prise et FAQ

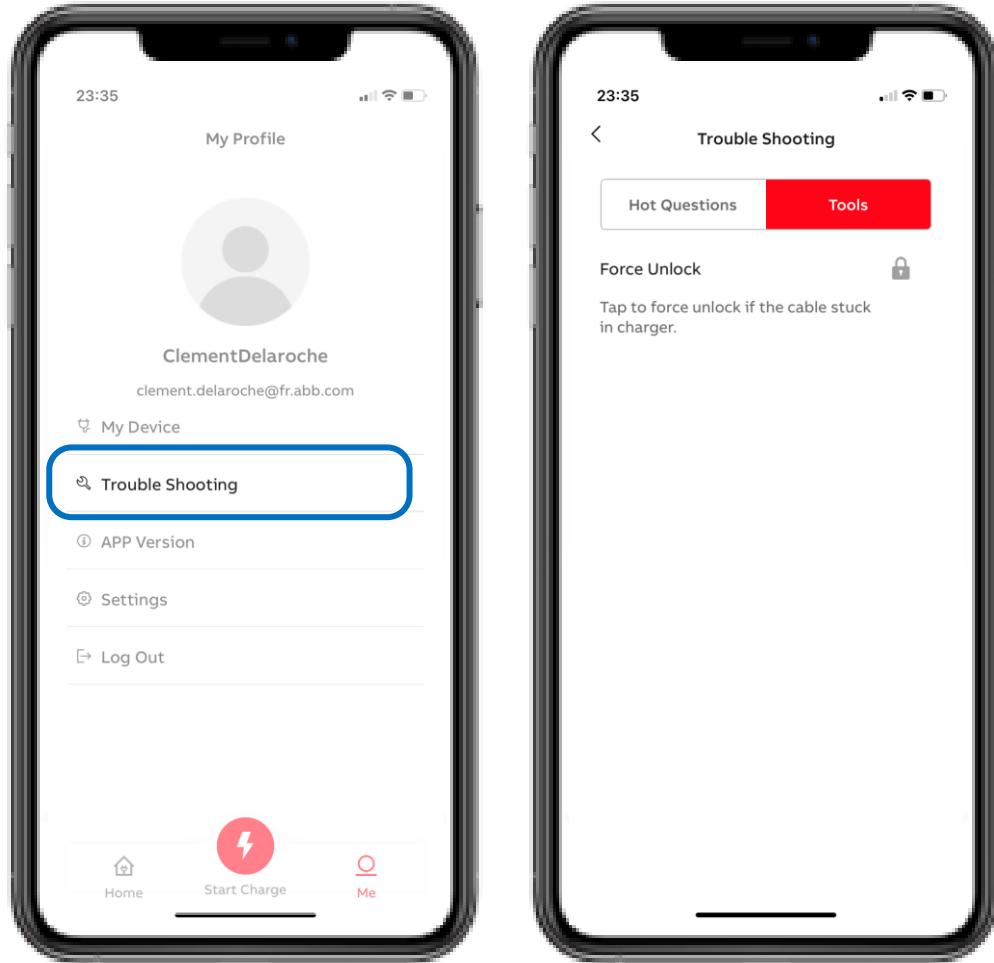

Dans la rubrique « Me », vous avez la possibilité de débloquent la prise de charge lorsqu'elle est restée bloquée côté chargeur en cas d'erreur ou d'arrêt de charge inopiné.

Vous avez également accès à quelques éléments de réponse permettant d'aiguiller votre installateur en cas de problème.

Si vous rencontrez un problème avec votre chargeur et que le voyant Erreur est rouge, veuillez consulter votre installateur.

Lancer une charge

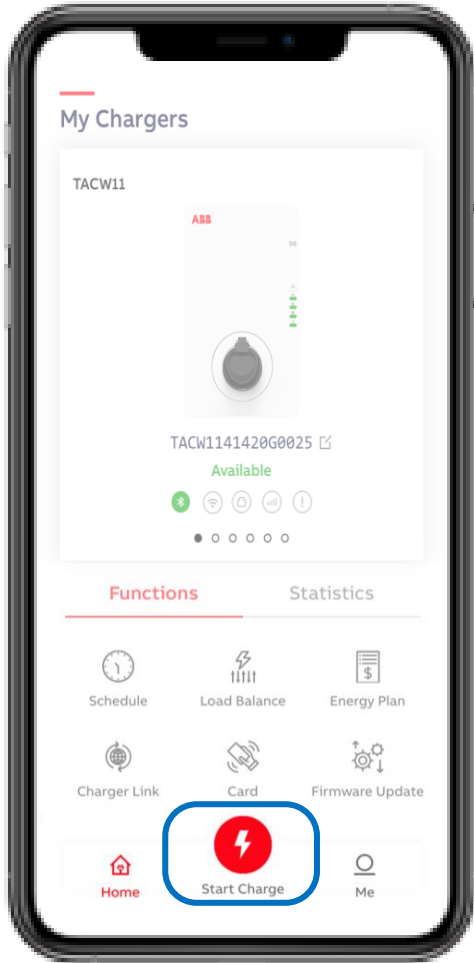

Lors de la connexion du chargeur à l'EV, la barre de message d'état passe de «Available» à «Connected».
La session de charge peut être démarrée via le bouton rouge «Start Charge».

La session de charge commencera après une vérification rapide entre le chargeur et VE (quelques secondes). La barre de message d'état changera pour «Charging».

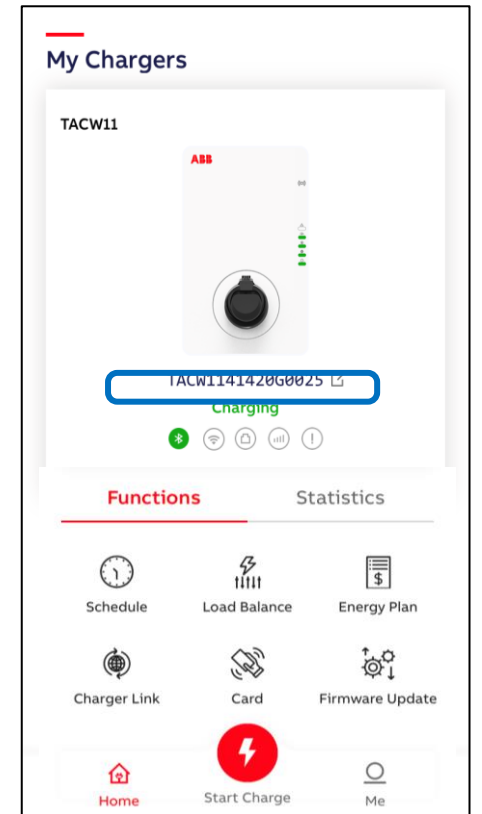
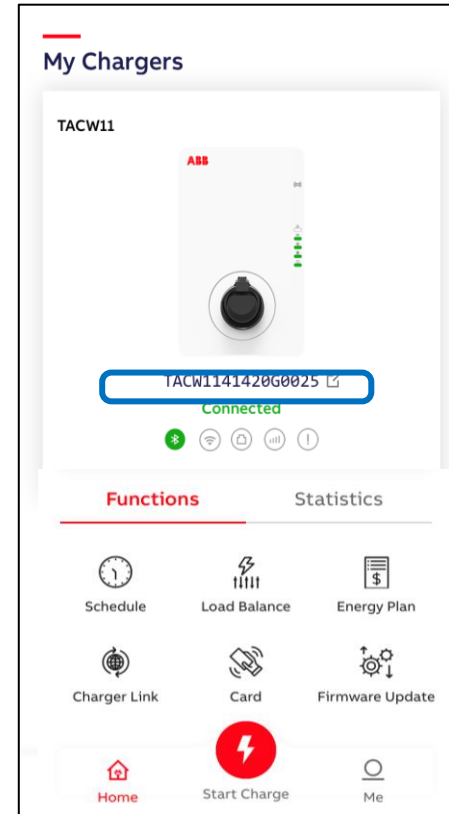

Données de charge instantanées

Lors de la charge, les données de surveillance suivantes peuvent être affichées par phase: courant, puissance et tension.

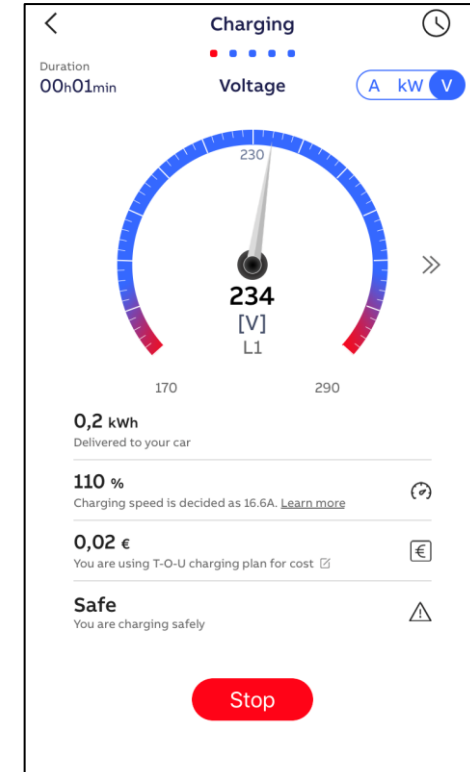
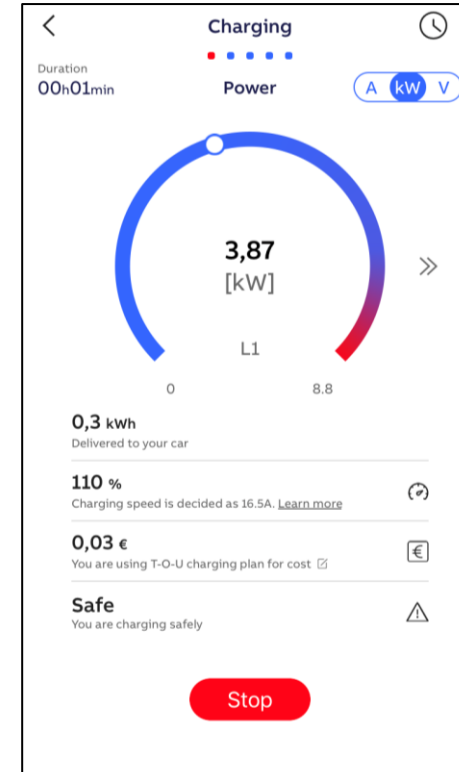
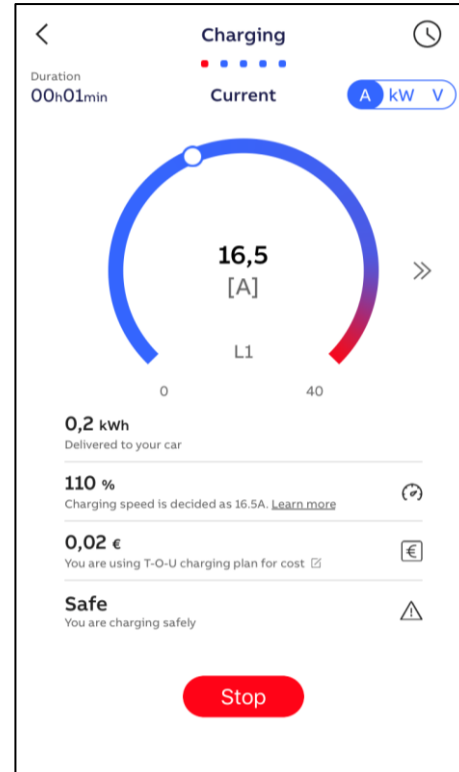

Statistiques de charge

Via l'onglet "Statistics" ou lorsqu'une session de charge est terminée, il est possible de visualiser les statistiques de charge du point de charge avec l'ensemble des sessions de charge effectuées par mois.

Il est donné l'information de la durée de charge et de l'énergie délivrée.

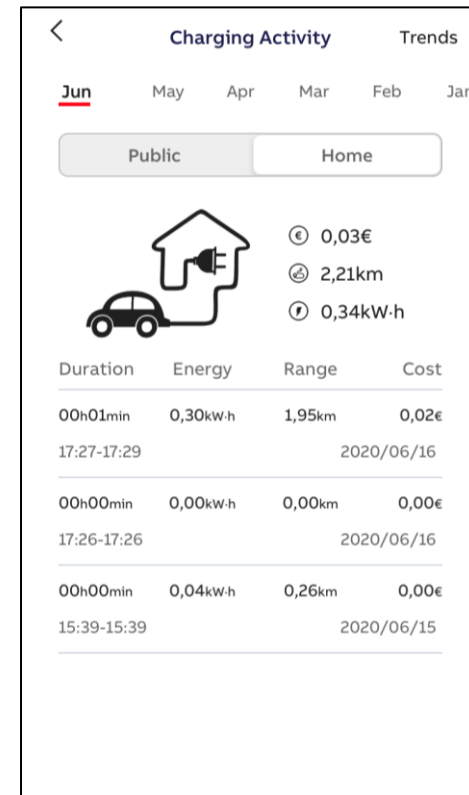
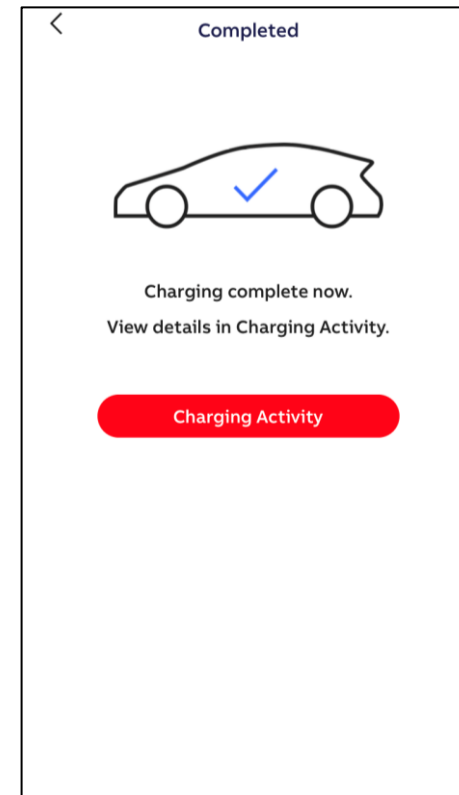
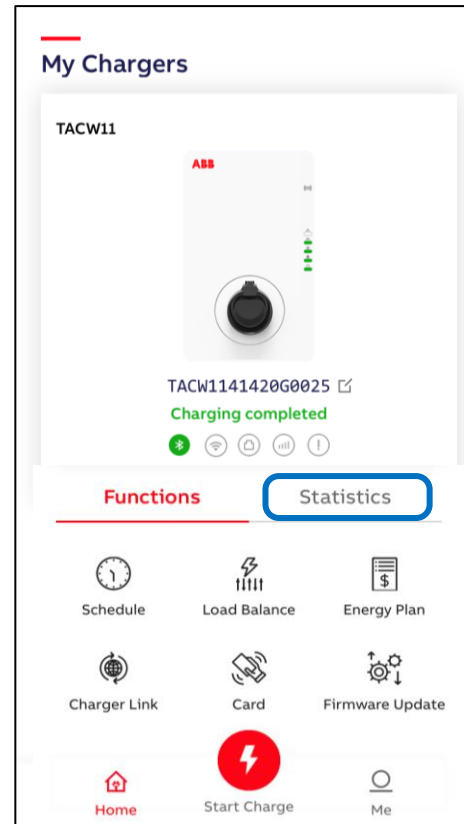

Supprimer un chargeur de l'application

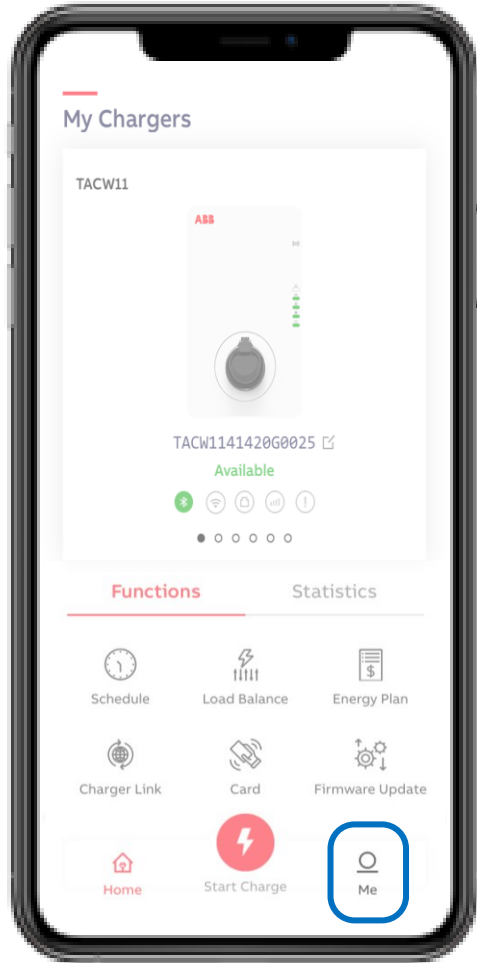

Dans « Me » puis «My Device», vous trouverez la liste des appareils appartenant au compte utilisateur ChargerSync.

Pour supprimer le(s) appareil(s) du compte utilisateur, vous pouvez le faire via l'option «Unbind». Faites glisser le périphérique de droite à gauche et utilisez la poubelle rouge pour supprimer. En cliquant sur «Unbind», le chargeur sera supprimé du compte utilisateur.

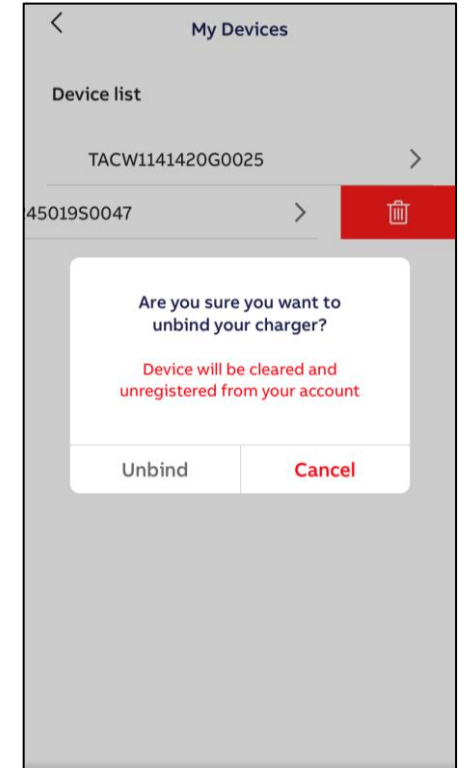
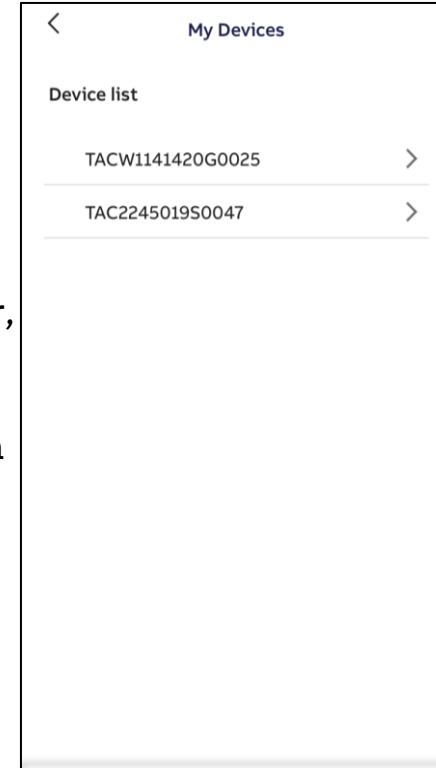

ABB